

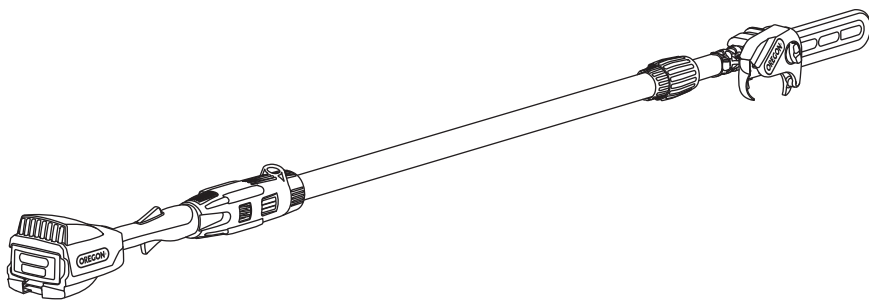

Cordless Tool System



**ORIGINAL INSTRUCTION MANUAL
POLE SAW MODEL PS250**

**MANUEL D'INSTRUCTIONS ORIGINAL
SCIE À LONG MANCHE MODÈLE PS250**

**MANUAL DE INSTRUCCIONES ORIGINAL
SIERRA DE POSTE MODELO PS250**





ENGLISH 2

⚠ WARNING: READ AND UNDERSTAND ALL SAFETY WARNINGS AND ALL INSTRUCTIONS. FAILURE TO FOLLOW THE WARNINGS AND INSTRUCTIONS MAY RESULT IN ELECTRIC SHOCK, FIRE AND/OR SERIOUS INJURY. SAVE ALL WARNINGS AND INSTRUCTIONS FOR FUTURE REFERENCE.

FRANÇAIS 34

⚠ AVERTISSEMENT: VEUILLEZ LIRE ET COMPRENDRE TOUS LES AVERTISSEMENTS DE SÉCURITÉ ET TOUTES LES INSTRUCTIONS. LE NON-RESPECT DES AVERTISSEMENTS DE SÉCURITÉ ET DES INSTRUCTIONS PEUT ENTRAÎNER UNE DÉCHARGE ÉLECTRIQUE, UN INCENDIE ET/OU DES BLESSURES GRAVES. CONSERVEZ L'ENSEMBLE DES AVERTISSEMENTS ET INSTRUCTIONS POUR RÉFÉRENCE ULTÉRIEURE.

ESPAÑOL 66

⚠ ADVERTENCIA: LEA Y COMPRENDA TODAS LAS ADVERTENCIAS DE SEGURIDAD Y TODAS LAS INSTRUCCIONES. NO SEGUIR LAS ADVERTENCIAS Y LAS INSTRUCCIONES PUEDE PROVOCAR CHOQUES ELÉCTRICOS, INCENDIOS Y/O LESIONES GRAVES. CONSERVE TODAS LAS ADVERTENCIAS E INSTRUCCIONES COMO REFERENCIA PARA EL FUTURO.

This instruction manual contains translations of a manual drafted in English and are provided to assist those who do not speak English as their first language. Being a technical writing, some terms may not have a like or equivalent meaning as translated. Therefore, you should not rely on this translation, and should cross-reference the English version, where relying on the translated instructions could result in harm to your person or property.

Ce manuel d'instructions est une traduction d'un manuel rédigé en anglais, fournie pour aider ceux dont l'anglais n'est pas la langue maternelle. Étant donné qu'il s'agit d'un document technique, certains termes peuvent ne pas avoir de signification similaire ou équivalente lorsqu'ils sont traduits. Par conséquent, vous ne devez pas vous fier à cette traduction et devriez consulter la version anglaise également, au cas où les instructions traduites pourraient provoquer des blessures ou des dommages matériels.

Este manual de instrucciones contiene traducciones de un manual redactado en inglés y se provee para ayudar a aquellas personas que no hablan inglés. Dado que el manual es un documento técnico, es posible que algunos términos no tengan un significado similar o equivalente al traducirlos. Por lo tanto, no debe confiar en esta traducción y debe consultar la versión en inglés; confiar en las instrucciones traducidas podría provocar lesiones personales o daños materiales.

TABLE OF CONTENTS

SYMBOLS AND LABELS 3

POLE SAW NAMES AND TERMS 4

PRODUCT IDENTIFICATION 5

SAFETY RULES 6

 GENERAL POWER TOOL SAFETY WARNINGS 6

 WORK AREA SAFETY 6

 ELECTRICAL SAFETY 6

 PERSONAL SAFETY 7

 POWER TOOL USE AND CARE 7

 BATTERY TOOL USE AND CARE 8

 SERVICE 8

 POLE SAW SAFETY WARNINGS 8

 STORAGE, TRANSPORTING, AND DISPOSAL 10

 BATTERY SAFETY 11

 CHARGER SAFETY 12

UNPACKING AND ASSEMBLY 13

 ASSEMBLING THE EXTENDABLE SHAFT 13

 FILLING THE BAR AND CHAIN OIL RESERVOIR 14

 ASSEMBLING THE GUIDE BAR AND SAW CHAIN 15

 TENSIONING THE SAW CHAIN 16

OPERATING THE POLE SAW 17

 BATTERY PACK AND CHARGER 17

 GENERAL OPERATION 19

 CUTTING 21

MAINTENANCE AND CLEANING 24

 INSPECTION 24

 CLEANING 25

 SHARPENING THE SAW CHAIN 25

 MAINTAINING THE GUIDE BAR 27

 REPLACING A WORN SAW CHAIN 27

 REPLACING A WORN GUIDE BAR 27

 REPLACING THE DRIVE SPROCKET 28

 TENSIONING 28

 BATTERY PACK 28

 CHARGER 28

 ADDITIONAL MAINTENANCE INFORMATION 28

TROUBLESHOOTING 29























SPECIFICATIONS AND COMPONENTS 31

WARRANTY AND SERVICE 32

© 2013 Blount, Inc. Pricing and specifications subject to change without notice. All rights reserved. OREGON® is a registered trademark of Blount, Inc. in the United States and/or in other countries.

SYMBOLS AND LABELS

These symbols and labels appear on the pole saw, battery, and charger.

SYMBOL	NAME	EXPLANATION
	CLASS II CONSTRUCTION	DESIGNATED DOUBLE INSULATED CONSTRUCTION TOOLS
	SAFETY ALERT SYMBOL	INDICATES THAT THE TEXT THAT FOLLOWS EXPLAINS A DANGER, WARNING, OR CAUTION.
	READ INSTRUCTIONS	THE ORIGINAL INSTRUCTION MANUAL CONTAINS IMPORTANT SAFETY AND OPERATING INFORMATION. READ AND FOLLOW THE INSTRUCTIONS CAREFULLY.
	WEAR EYE PROTECTION	WEAR EYE PROTECTION WHEN OPERATING THE POLE SAW.
	WEAR HEARING PROTECTION	WEAR HEARING PROTECTION WHEN OPERATING THE POLE SAW.
	WEAR HAND PROTECTION	WEAR GLOVES WHEN OPERATING THE POLE SAW AND WHEN HANDLING THE SAW CHAIN.
	WEAR HEAD PROTECTION	WEAR A HARD HAT WHEN USING THE POLE SAW.
	WEAR FOOT PROTECTION	WEAR APPROPRIATE CLOSED-TOE WORK BOOTS WHEN OPERATING THE POLE SAW.
	SOUND POWER	SOUND POWER LEVEL IS 103 DB.
	TWO-HANDED HOLD	HOLD POLE SAW WITH BOTH HANDS.
	ONE-HANDED HOLD	DO NOT HOLD THE POLE SAW WITH ONE HAND.
	DO NOT USE A LADDER	NEVER STAND ON A LADDER WHEN USING THE POLE SAW.
	DO NOT INCINERATE	DO NOT DISPOSE IN FLAMES.
	DO NOT DISPOSE	DO NOT THROW IN HOUSEHOLD WASTE. TAKE TO AN AUTHORIZED RECYCLER.
	DO NOT EXPOSE TO RAIN	DO NOT OPERATE THE CHARGER IN WET CONDITIONS.
	INDOOR USE ONLY	INTENDED FOR INDOOR USE ONLY.
	OPERATING TEMPERATURE	ONLY USE THE BATTERY PACK AT A TEMPERATURE BETWEEN 32°F TO 104°F (0°C AND 40°C).
	CUTTING TOOL	CUTTING TOOL. DO NOT TOUCH THE CHAIN WITHOUT FIRST DEACTIVATING THE POLE SAW BY REMOVING THE BATTERY PACK.
	USE CARE AROUND ELECTRICAL LINES	NEVER OPERATE THE POLE SAW NEAR ANY WIRES THAT MAY BE CARRYING ELECTRIC CURRENT.
	REMOVE BATTERY	REMOVE THE BATTERY BEFORE PERFORMING ANY MAINTENANCE.
	REMOVE BATTERY PRIOR TO TRANSPORT	REMOVE THE BATTERY PACK FROM THE POLE SAW PRIOR TO STORAGE, TRANSPORTATION OR DISPOSAL.
	BYSTANDER SAFETY ZONE	ESTABLISH A BYSTANDER SAFETY ZONE OF 20 FT (6 M) AROUND THE OPERATOR.

POLE SAW NAMES AND TERMS

Alignment flange: The protrusion on the bar pad that fits into the bar slot.

Automatic oiler: The system that automatically lubricates the guide bar and saw chain.

Bar pad: The mounting pad on the cutting head that helps ensure proper alignment of the guide bar.

Bar slot: The cutout portion of the guide bar that fits onto the alignment flange and the mounting stud.

Blade cover: The plastic cover that protects the guide bar and saw chain when the pole saw is not in use.

Branch removal hook: A curved metal part on the end of the cutting head used for pulling loose limbs from trees.

Bystander safety zone: A 20 ft (6 m) circle around the operator that must remain free from tripping hazards, bystanders, children, and pets.

Chain gauge: The thickness of the saw chain drive link, indicated by the part number stamped on the drive links.

Chain pitch: The distance between any three rivets on the saw chain divided by two, indicated by the part number stamped on the drive links.

Debris deflector: A plastic trough on the cutting head that channels dust and wood chips away from the operator during cutting.

Depth gauge tool: A tool that, when placed on top of the saw chain during sharpening, ensures that the cutting depth is set correctly.

Drive link: The fin-shaped link of the saw chain that fits into the groove on the guide bar.

Drive sprocket: The toothed part that drives the saw chain.

Extendable shaft: The shaft between the powerhead and the cutting head that can be lengthened to reach limbs higher in trees.

Extension collar: A rotating plastic part on the extendable shaft that is loosened to allow extension and tightened to keep the extendable shaft in place.

File guide: A tool that, when combined with the proper saw chain file, ensures that saw chain cutters are sharpened at the correct angle.

Guide bar: A railed structure that supports and guides the saw chain. Sometimes simply called the "bar".

Harness: A safety device worn by the operator and connected to the pole saw that helps distribute the weight of the pole saw.

Motor housing: The plastic sheath into which the extendable shaft is fitted during assembly.

Pole saw powerhead: A pole saw without the extendable shaft, saw chain, or guide bar.

Rear handle: The support handle located at or toward the rear of the saw.

Saw chain: A loop of chain with cutting teeth that cuts the wood and is driven by the powerhead and is supported by the guide bar. Sometimes simply called the "chain".

Side cover: The plastic cover on the cutting head that covers the drive sprocket and tensioning screw.

Tensioning pin: The metal part attached to the tensioning screw that fits through the hole on the guide bar.

Tensioning screw: The threaded part inside the cutting head that is adjusted to control the tension of the saw chain.

Trigger lock-out: A movable stop that prevents the unintentional operation of the trigger switch until manually actuated.

Trigger switch: A device that turns the pole saw on and off.

Wear parts: Parts such as the saw chain and guide bar that wear during use and can be replaced by the user.

PRODUCT IDENTIFICATION

KNOW THE POLE SAW

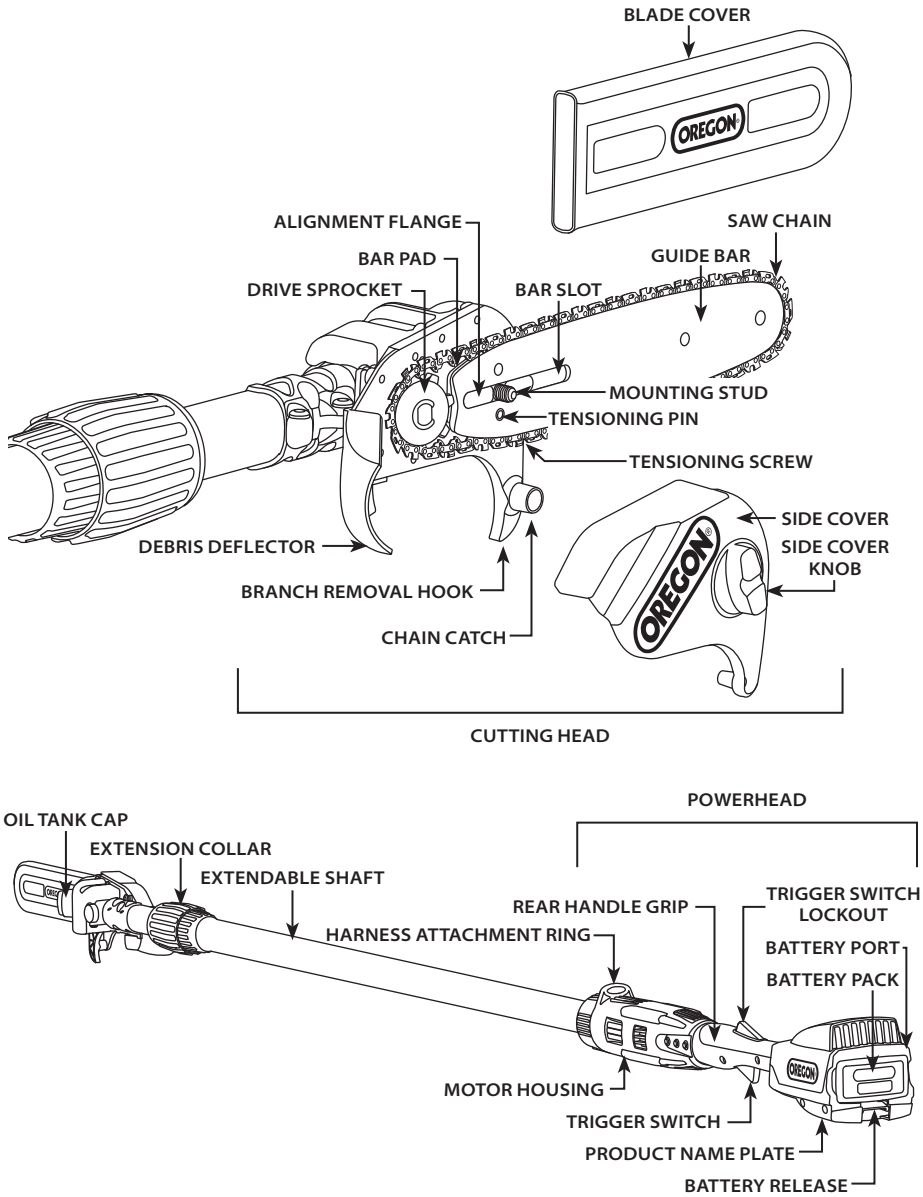

NOTE: See "Unpacking and assembly" for a list of included items.

INTRODUCTION

The pole saw is designed for regular maintenance and cutting of branches 8 in (20 cm) or less in diameter. Other uses may cause injury and are not recommended. However, even with this technology, it is recognized that residual risk, such as thrown objects, still exist. The operator is directed to closely read, understand, and follow all safety precautions to reduce potential injury from these risks.

SAFETY RULES

GENERAL POWER TOOL SAFETY WARNINGS

▲ WARNING: READ AND UNDERSTAND ALL SAFETY WARNINGS AND ALL INSTRUCTIONS. FAILURE TO FOLLOW THE WARNINGS AND INSTRUCTIONS MAY RESULT IN ELECTRIC SHOCK, FIRE AND/OR SERIOUS INJURY.



SAVE ALL WARNINGS AND INSTRUCTIONS FOR FUTURE REFERENCE. THE TERM "POWER TOOL" IN THE WARNINGS REFERS TO YOUR MAINS-OPERATED (CORDED) POWER TOOL OR BATTERY OPERATED (CORDLESS) POWER TOOL.

WORK AREA SAFETY

- Keep work area clean and well lit. *Cluttered or dark areas invite accidents.*
- Do not operate power tools in explosive atmospheres, such as in the presence of flammable liquids, gases or dust. *Power tools create sparks which may ignite the dust or fumes.*
- Keep children and bystanders away while operating a power tool (Fig. 1). *Distractions can cause you to lose control.*

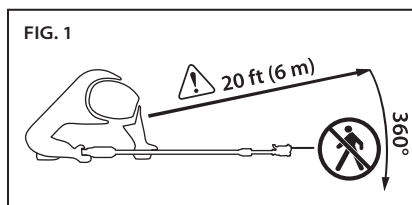

▲ CAUTION: ESTABLISH A BYSTANDER SAFETY ZONE OF 20 FT (6 M) PRIOR TO OPERATION OF THIS EQUIPMENT. *Bystander safety zone is a 20 ft (6 m) circle around the operator that must remain free from bystanders, children, and pets.*

ELECTRICAL SAFETY

- Power tool plugs must match the outlet. Never modify the plug in any way. Do not use any adapter plugs with earthed (grounded) power tools. *Unmodified plugs and matching outlets will reduce risk of electric shock.*
- Avoid body contact with earthed or grounded surfaces, such as pipes, radiators, ranges and refrigerators. *There is an increased risk of electric shock if your body is earthed or grounded.*
- Do not expose power tools to rain or wet conditions. *Water entering a power tool will increase the risk of electric shock.*
- Do not abuse the cord. Never use the cord for carrying, pulling or unplugging the power tool. Keep cord away from heat, oil, sharp edges or moving parts. *Damaged or entangled cords increase the risk of electric shock.*
- When operating a power tool outdoors, use an extension cord suitable for outdoor use. *Use of a cord suitable for outdoor use reduces the risk of electric shock.*

- **If operating a power tool in a damp location is unavoidable, use a residual current device (RCD) protected supply or ground fault circuit interrupter (GFCI).** Use of a RCD (GFCI) reduces the risk of electric shock.

PERSONAL SAFETY

- **Stay alert, watch what you are doing and use common sense when operating a power tool. Do not use a power tool while you are tired or under the influence of drugs, alcohol or medication.** A moment of inattention while operating power tools may result in serious personal injury.
- **Use personal protective equipment. Always wear eye protection.** Protective equipment such as dust mask, non-skid safety shoes, hard hat, or hearing protection used for appropriate conditions will reduce personal injuries.
- **Prevent unintentional starting. Ensure the switch is in the off-position before connecting to power source and/or battery pack, picking up or carrying the tool.** Carrying power tools with your finger on the switch or energizing power tools that have the switch on invites accidents.
- **Remove any adjusting key or wrench before turning the power tool on.** A wrench or a key left attached to a rotating part of the power tool may result in personal injury.

- **Do not overreach. Keep proper footing and balance at all times (Fig. 2).** This enables better control of the power tool in unexpected situations.

FIG. 2

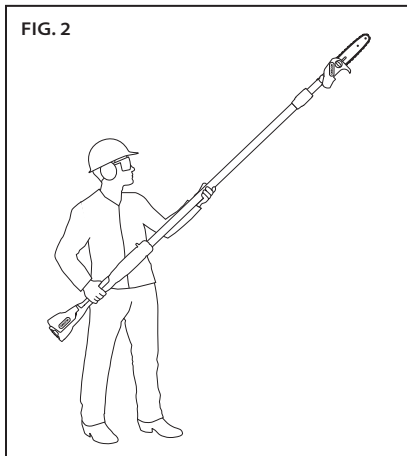

- **Dress properly. Do not wear loose clothing or jewelry. Keep your hair, clothing and gloves away from moving parts.** Loose clothes, jewelry or long hair can be caught in moving parts.
- **If devices are provided for the connection of dust extraction and collection facilities, ensure these are connected and properly used.** Use of dust collection can reduce dust-related hazards.

POWER TOOL USE AND CARE

- **Do not force the power tool. Use the correct power tool for your application.** The correct power tool will do the job better and safer at the rate for which it was designed.
- **Do not use the power tool if the switch does not turn it on and off.** Any power tool that cannot be controlled with the switch is dangerous and must be repaired.
- **Disconnect the plug from the power source and/or the battery pack from the power tool before making any adjustments, changing accessories, or storing power tools.** Such preventive safety measures reduce the risk of starting the power tool accidentally.

- Store idle power tools out of the reach of children and do not allow persons unfamiliar with the power tool or these instructions to operate the power tool.

Power tools are dangerous in the hands of untrained users.

- Maintain power tools. Check for misalignment or binding of moving parts, breakage of parts and any other condition that may affect the power tool's operation. If damaged, have the power tool repaired before use.

Many accidents are caused by poorly maintained power tools.

- Keep cutting tools sharp and clean. Properly maintained cutting tools with sharp cutting edges are less likely to bind and are easier to control.

- Use the power tool, accessories and tool bits etc. in accordance with these instructions, taking into account the working conditions and the work to be performed. Use of the power tool for operations different from those intended could result in a hazardous situation.

BATTERY TOOL USE AND CARE

- Recharge only with the charger specified by the manufacturer. A charger that is suitable for one type of battery pack may create a risk of fire when used with another battery pack.
- Use power tools only with specifically designated battery packs. Use of any other battery packs may create a risk of injury and fire.
- When battery pack is not in use, keep it away from other metal objects, like paper clips, coins, keys, nails, screws or other small metal objects, that can make a connection from one terminal to another. Shorting the battery terminals together may cause burns or a fire.
- Under abusive conditions, liquid may be ejected from the battery; avoid contact. If contact accidentally occurs, flush with water. If liquid contacts eyes, additionally seek medical help. Liquid ejected from the battery may cause irritation or burns.

SERVICE

Have your power tool serviced by a qualified repair person using only identical replacement parts.

This will ensure that the safety of the power tool is maintained.

POLE SAW SAFETY WARNINGS

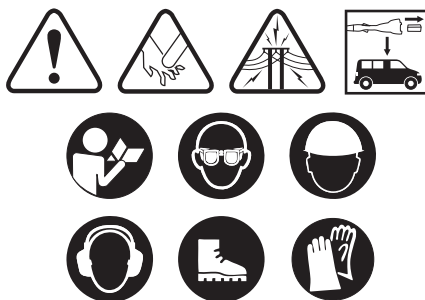

⚠ DANGER: CONTACT WITH A MOVING SAW CHAIN WILL RESULT IN SERIOUS PERSONAL INJURY. KEEP HANDS AND BODY AWAY FROM MOVING SAW CHAIN.

⚠ DANGER: CONTACT WITH ELECTRICAL WIRING DURING USE MAY CAUSE EXPOSED METAL PARTS OF THE TOOL TO BECOME LIVE, RESULTING IN SERIOUS PERSONAL INJURY. ALWAYS HOLD THE POLE SAW BY THE INSULATED GRIPPING SURFACES DURING OPERATION.

⚠ WARNING: THE USE OF AN IMPROPERLY ASSEMBLED POLE SAW MAY RESULT IN SERIOUS PERSONAL INJURY. ONLY USE THIS TOOL AFTER IT HAS BEEN PROPERLY ASSEMBLED ACCORDING TO "UNPACKING AND ASSEMBLY" IN THIS MANUAL.

⚠ WARNING: MOMENTS OF INATTENTION DURING OPERATION OF THE POLE SAW MAY RESULT IN SERIOUS PERSONAL INJURY. BEFORE STARTING THE POLE SAW, MINIMIZE ALL DISTRACTIONS, KEEP BODY PARTS AWAY FROM SAW CHAIN, AND MAKE SURE THE CHAIN IS NOT IN CONTACT WITH ANY OBJECTS.

⚠ WARNING: USING ONE HAND TO OPERATE THE POLE SAW CAN RESULT IN PERSONAL INJURY. USE BOTH HANDS WHEN OPERATING THE POLE SAW (SEE FIG 3).

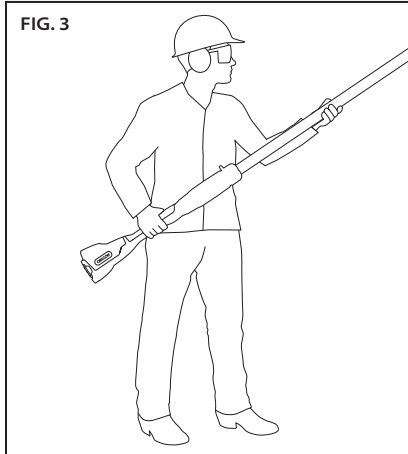

⚠ CAUTION: USING THE POLE SAW FOR APPLICATIONS OTHER THAN ITS DESIGNED PURPOSE MAY RESULT IN A HAZARDOUS CONDITION. THE POLE SAW IS DESIGNED SOLELY FOR CUTTING SMALL WOOD BRANCHES.

⚠ CAUTION: TO PREVENT ACCIDENTAL CONTACT WITH THE SAW CHAIN DURING TRANSPORT, ALWAYS FIT THE BLADE COVER AND KEEP HANDS AND FINGERS AWAY FROM TRIGGER AREA (FIG. 4).

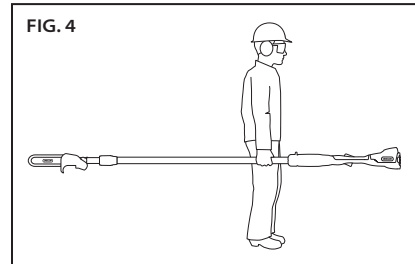

⚠ CAUTION: CONTACT FROM FLYING DEBRIS, OR ACCIDENTAL CONTACT WITH THE SAW CHAIN, MAY RESULT IN PERSONAL INJURY. ALWAYS WEAR PROTECTIVE EQUIPMENT FOR HEAD, HANDS, LEGS AND FEET.

⚠ CAUTION: LIMBS UNDER TENSION CAN “SPRING BACK” AND CONTACT THE OPERATOR OR THROW THE POLE SAW OUT OF CONTROL, RESULTING IN PERSONAL INJURY. ALWAYS BE ALERT FOR WOOD UNDER TENSION WHICH MAY STRIKE THE OPERATOR OR POLE SAW WHEN CUT.

⚠ CAUTION: IMPROPER CHAIN TENSION OR LUBRICATION MAY INCREASE THE CHANCE OF INJURY DUE TO KICKBACK. ALWAYS FOLLOW THE INSTRUCTIONS IN “TENSIONING THE SAW CHAIN” IN THIS MANUAL.

⚠ CAUTION: WET OR GREASY GRIPPING SURFACES MAY CAUSE A LOSS OF CONTROL OF THE TOOL, RESULTING IN PERSONAL INJURY. ALWAYS KEEP HANDLES DRY, CLEAN, AND FREE OF OIL AND GREASE.

⚠ CAUTION: PROLONGED USE OF POWER TOOLS HAS BEEN REPORTED TO CAUSE VASCULAR, MUSCULAR, OR NEUROLOGICAL DISORDERS (SUCH AS VIBRATION WHITE FINGER OR RAYNAUD’S SYNDROME). TO REDUCE THE RISK OF INJURY, FOLLOW THESE INSTRUCTIONS:

- Wear gloves and keep hands and body warm.
- Maintain a firm grip on the pole saw, but do not use prolonged, excessive pressure.
- Take frequent breaks.

The vibration in normal use can differ from the stated values depending on the material being cut, maintenance of the cutting system, and other factors.

Total hand vibration has been measured in accordance with the relative standard test method and may be used to compare one tool to another.

Total hand vibration values may also be used for a preliminary assessment of exposure.

STORAGE, TRANSPORTING, AND DISPOSAL



STORING THE POLE SAW

- Remove the battery pack from the pole saw.
- Clean pole saw thoroughly.
- Install the blade cover.
- Store in a dry place.
- Keep out of reach of children or pets.
- It is normal for a small amount of oil to seep from the guide bar when the pole saw is not in use. To protect against seepage, install the blade cover and place an absorbent pad under the bar.

STORING THE BATTERY PACK

When storing the battery pack longer than nine months, follow these guidelines:

- Remove the battery pack from the pole saw or charger.
- Store in a cool, dry place.
- Keep out of reach of children or pets.
- To prolong battery life, never store battery pack in a completely discharged condition (with no indicator lights lit) (Fig. 5).

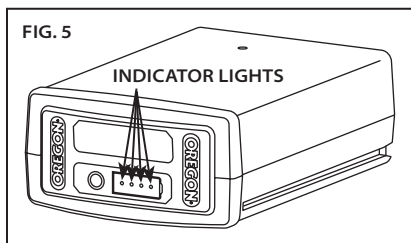

- For maximum battery life, make sure the battery pack is charged once per year or when the LED indicator shows only one light.
- Store at a temperature between -4°F to 86°F (-20°C and 30°C).



STORING THE CHARGER

- Remove battery pack from the charger.
- Disconnect charger from power source.
- Store in a dry place.
- Keep out of reach of children or pets.

See "Maintenance and Cleaning" for more information.

TRANSPORTING THE POLE SAW

- Remove battery pack from the pole saw.
- Install the blade cover.
- If desired, drain the bar and chain oil to reduce seepage.
- Tools can shift during transport. Ensure the tool is secure and cannot fall or move into contact with people or property.

TRANSPORTING THE BATTERY PACK

Observe respective local and national regulations when shipping lithium ion batteries, compulsory labeling may be required.

POLE SAW AND CHARGER DISPOSAL

The OREGON® product is designed and manufactured with high quality materials and components which can be recycled and reused. Please dispose of this equipment in an environmentally correct manner at a local community waste collection/recycling center.

BATTERY PACK DISPOSAL

Do not dispose of battery pack in household garbage or incinerate. Local waste management and recycling agencies have information on proper recycling or disposal instructions. Battery packs can be collected in the United States or Canada through Rechargeable Battery Recycling Corporation. OREGON® has already paid the costs involved to recycle battery packs. Return end of life battery packs to participating retailer or recycling center. Return locations and more information can be found at www.call2recycle.org or 1-800-8BATTERY.



BATTERY SAFETY

⚠ WARNING: IMPROPER BATTERY CARE CAN CAUSE THE BATTERY TO LEAK HAZARDOUS CHEMICALS, OVERHEAT, EMIT SMOKE, BURST, FLARE, EXPLODE, AND/OR IGNITE. FOLLOW THESE SAFETY RULES.

⚠ CAUTION: DO NOT DISPOSE OF THE BATTERY PACK IN THE HOUSEHOLD WASTE OR FIRE. LITHIUM ION BATTERY PACKS SHOULD BE RECYCLED BY A LOCAL AUTHORIZED RECYCLER.

IMPORTANT: EXPOSURE TO EXCESSIVE HEAT CAN CAUSE A LOSS IN PERFORMANCE AND/OR SERVICE LIFE. DO NOT EXPOSE BATTERY PACK TO EXCESSIVE HEAT, SUCH AS THE INTERIOR OF A VEHICLE IN HOT WEATHER.

- Do not attempt to recharge a non-rechargeable battery pack.
- Do not disassemble or modify the battery pack. This can damage safety features.
- Do not connect the positive (+) and negative (-) terminals with metal objects or store the battery pack with metal objects such as coins or screws. This can cause short-circuiting and generate enough heat to cause burns.
- Do not incinerate the battery pack or expose to excessive heat. This can melt insulation or damage safety features.
- Do not use, charge, or store near heat higher than 176°F (80°C). This can cause overheating and internal short-circuiting.
- Do not expose to extremely wet conditions. This can damage safety features, cause extremely high current and voltage charging, and lead to abnormal chemical reactions.

- Use only the charger specifically designed for the battery pack, and follow the safety precautions described in “Charger Safety”. Using another charger can damage safety features, cause extremely high current and voltage charging, and lead to abnormal chemical reactions.
- Do not use OREGON® branded battery packs in non-OREGON® branded tools.
- Do not strike, pierce, or throw the battery pack, and do not use a damaged or deformed battery pack.
- If recharging fails, do not attempt to recharge.
- If the battery pack gives off an odor, generates heat, or is discolored, deformed, or abnormal in any way during use, recharging, or storage, immediately remove from the pole saw or charger.
- Any liquid leaking from the battery is corrosive, can damage eyes and skin, and may be toxic if swallowed.

CHARGER SAFETY

IMPORTANT SAFETY INSTRUCTIONS

⚠ WARNING: RISK OF ELECTRIC SHOCK. WHEN USED OUTDOORS, INSTALL ONLY TO A COVERED “CLASS A” GFCI PROTECTED RECEPTACLE THAT IS WEATHERPROOF WITH THE POWER UNIT CONNECTED TO THE RECEPTACLE. IF ONE IS NOT PROVIDED, CONTACT A QUALIFIED ELECTRICIAN FOR PROPER INSTALLATION. ENSURE THAT THE POWER UNIT AND CORD DO NOT INTERFERE WITH COMPLETELY CLOSING THE RECEPTACLE COVER.

IMPORTANT: THIS APPLIANCE IS NOT INTENDED FOR USE BY PERSONS (INCLUDING CHILDREN) WITH REDUCED PHYSICAL, SENSORY OR MENTAL CAPABILITIES, OR LACK OF KNOWLEDGE, UNLESS THEY HAVE BEEN GIVEN SUPERVISION OR INSTRUCTION BY A PERSON RESPONSIBLE FOR THEIR SAFETY. CHILDREN SHOULD BE SUPERVISED TO ENSURE THAT THEY DO NOT PLAY WITH THE APPLIANCES.

IMPORTANT: USE THIS CHARGER ONLY WITH THE SUPPLIED POWER CORD, MAKING SURE THAT THE INPUT PLUG CORRECTLY MATES TO THE OUTPUT RECEPTACLE.

When using electrical products, basic precautions should always be practiced including the following:

- **Read and follow all safety instructions before use.** *Read and follow all instructions that are on the product or provided with the product.*
- **Save these instructions.**
- **Do not use an extension cord.**
- **Damaged or entangled cords increase the risk of electric shock.** *Do not abuse the cord. Never use the cord for carrying, pulling or unplugging the power tool. Keep cord away from heat, oil, sharp edges or moving parts.*
- **Do not expose the charger to rain.** *For indoor use only.*
- **Do not use within 10 feet (3 m) of a pool.**
- **Do not use in a bathroom.**

UNPACKING AND ASSEMBLY

UNPACKING

WHAT'S IN THE BOX?

The pole saw requires some assembly before use. These items ship with the pole saw:

- Powerhead
- Extendable shaft with attached cutting head
- Guide bar
- Saw chain
- Blade cover
- Harness
- Screwdriver
- Allen wrench
- Two Allen screws
- Bar and chain oil
- Charger and power cord (if so equipped)
- Battery (if so equipped)

After removing the pole saw from the box, inspect it carefully to ensure no damage has occurred during shipping, and that no parts are missing. If any parts are damaged or missing, do not use the pole saw. Contact OREGON® Cordless Tool System at 888.313.8665 to obtain replacement parts.

ASSEMBLY

⚠ DANGER: TO AVOID SERIOUS PERSONAL INJURY, DO NOT OPERATE THE POLE SAW WITHOUT THE EXTENDABLE SHAFT, GUIDE BAR, SAW CHAIN, AND SIDE COVER PROPERLY ASSEMBLED.

⚠ WARNING: A BATTERY OPERATED TOOL WITH THE BATTERY PACK INSERTED IS ALWAYS ON AND CAN START ACCIDENTALLY. REMOVE THE BATTERY PACK FROM THE POLE SAW BEFORE ATTACHING THE EXTENDABLE SHAFT, BAR, AND CHAIN.

ASSEMBLING THE EXTENDABLE SHAFT

The extendable shaft fits into the motor housing on the powerhead (Fig. 6).

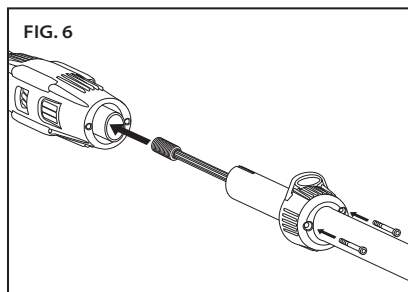

- It is important to ensure that the internal drive shaft is properly seated. To ensure proper seating, use a clean rag to pull the aluminum drive shaft out from the fiberglass pole—approximately 10 in (25 cm). Using the rag, turn the aluminum shaft while pushing down slightly. This will allow the drive shaft to properly seat on the shaft inside of the motor housing. The cylindrical end of the drive shaft will be completely hidden below the rim of the motor housing once properly seated.

- After properly seating the aluminum drive shaft, push down on the fiberglass pole so that it slides into the opening of the motor housing.
- Locate the provided Allen screws and place them into the holes on the red cap. The red cap on the motor housing acts as compression fit to hold the pole in place.
- Use the supplied 4 mm Allen wrench to partially tighten the Allen screws. Continue tightening the screws by alternating between screws until both of the screws are tight. Note: You may need to press the red cap tighter onto the motor housing to allow the screws to make contact with the internal threads.

FILLING THE BAR AND CHAIN OIL RESERVOIR

IMPORTANT: BAR AND CHAIN OIL PREVENTS PREMATURE WEAR. NEVER OPERATE THE POLE SAW IF OIL IS NOT VISIBLE. CHECK OIL LEVEL FREQUENTLY AND FILL AS NEEDED.

Bar and chain oil is required to properly lubricate the guide bar and saw chain. The pole saw is equipped with an automatic oiler that deposits oil on the bar and chain when running, keeping them properly lubricated. Use OREGON® bar and chain oil for best results. It is specially designed to provide low friction and faster cuts. NEVER use oil or other lubricants not specifically designed for use on the bar and chain. This can lead to a clogged oil system, which may cause premature wear of the bar and chain.

- Place the pole saw on its side on a firm, flat surface, so that the oil cap is on top (Fig. 7).

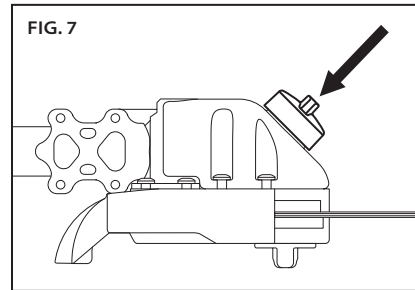

- Clean any debris from the cap area.
- Remove the cap.
- Carefully pour the bar and chain oil into the reservoir.
- Replace the cap and make sure oil is visible in the reservoir.

If oil is not visible in the reservoir, additional bar and chain oil is necessary.

ASSEMBLING THE GUIDE BAR AND SAW CHAIN



⚠ WARNING: A BATTERY OPERATED TOOL WITH THE BATTERY PACK INSERTED IS ALWAYS ON AND CAN START ACCIDENTALLY. REMOVE THE BATTERY PACK FROM THE POLE SAW BEFORE ATTACHING THE EXTENDABLE SHAFT, BAR, AND CHAIN.

Wear gloves and remove the battery. Make sure the bar pad, drive sprocket, and tensioning pin are free of debris.

- Adjust the tensioning screw as far back toward the rear of the cutting head as it will go.
- Place the guide bar on the bar pad by sliding the bar slot over the alignment flange (Fig. 8), making sure the tensioning pin is inserted in the bottom hole in the tail of the bar.

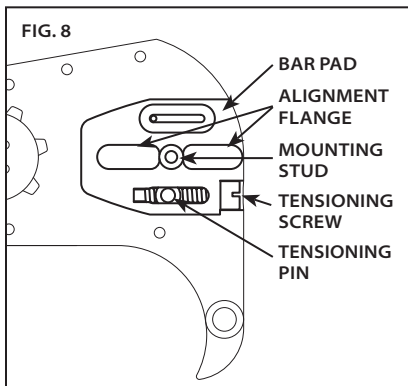

- Loop the saw chain onto the drive sprocket so that the cutting edges of the teeth along the top of the bar face away from the cutting head (Fig. 9).

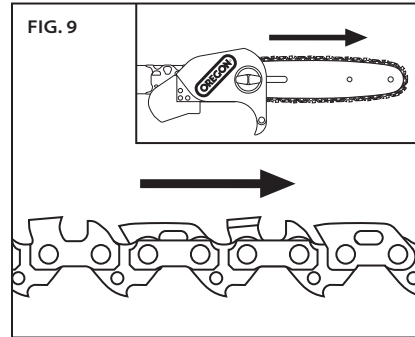

- Feed the chain into the groove of the bar and slide the bar away from the motor to remove slack from the chain (Fig. 10). Adjust the position of the tensioning pin until it engages the hole in the bar.

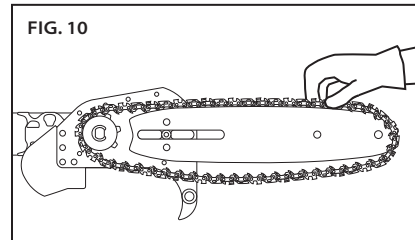

- Install the side cover, making sure the chain catch is properly seated in its hole, then lightly tighten the side cover knob (Fig. 11).

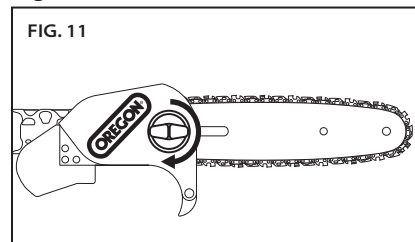

IMPORTANT: THE SAW CHAIN MUST BE PROPERLY TENSIONED BEFORE USING. SEE "TENSIONING THE SAW CHAIN".

TENSIONING THE SAW CHAIN

⚠ WARNING: A BATTERY OPERATED TOOL WITH THE BATTERY PACK INSERTED IS ALWAYS ON AND CAN START ACCIDENTALLY. REMOVE THE BATTERY PACK FROM THE POLE SAW BEFORE ATTACHING THE EXTENDABLE SHAFT, BAR, AND CHAIN.

Wear gloves.

- Remove the battery before tensioning.
- Loosen the side cover knob.
- Hold up the nose of the guide bar (Fig. 12), and tighten the tensioning screw.

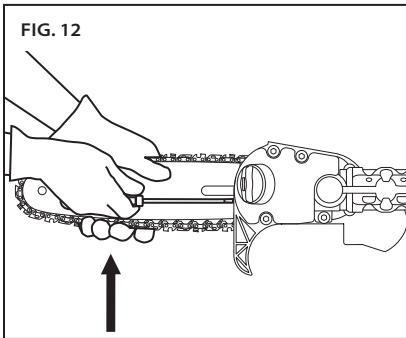

- Tighten the tensioning screw until the lowest cutters underneath the bar solidly contact the bar (Fig. 13).

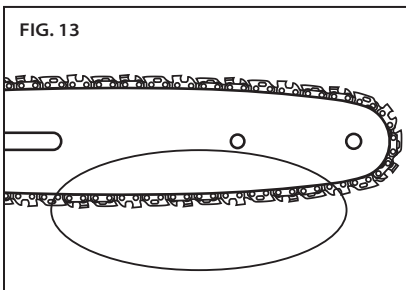

- Tighten the side cover knob.
- Saw chain tension is correct when, with some effort, a gloved hand can pull the chain smoothly around the bar. The chain should touch the underside of the bar rail (Fig. 14).

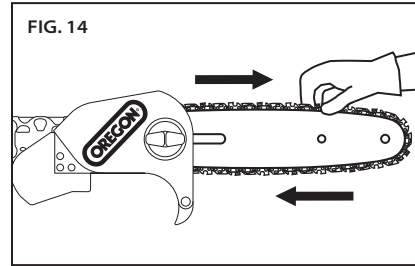

After a short period of use, allow the chain to cool and once again check the tension (remove the battery first). Watch tension carefully for the first half-hour of use and periodically throughout the life of the chain, readjusting as required when the chain and bar are cool to the touch. Never tighten chain when it is hot.

Chain will stretch as a result of normal use, but insufficient oil, aggressive use, or failure to perform recommended maintenance can lead to premature stretching.

OPERATING THE POLE SAW

BATTERY PACK AND CHARGER

▲ WARNING: TO REDUCE THE RISK OF SHOCK, DO NOT CHARGE THE BATTERY PACK IN THE RAIN.

BATTERY PACK LED CHARGE-LEVEL INDICATOR

The lithium ion battery pack is equipped with an LED charge-level indicator. To test the charge level of the battery pack, press the indicator button on the battery pack's face (Fig. 15).

No lights: recharge.

One steady green light:
less than 25% charged.
Charge battery pack before use.

Two steady green lights:
26–50% charged.

Three steady green lights:
51–75% charged.

Four steady green lights:
76–100% charged.

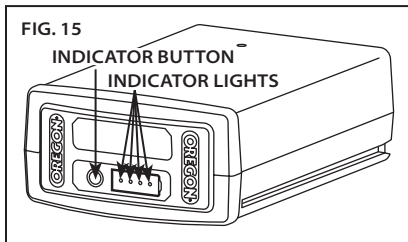

CONNECTING THE CHARGER

If the charger includes a separate power cord, connect the charger cord to the charger and to the proper electrical outlet (Fig. 16).

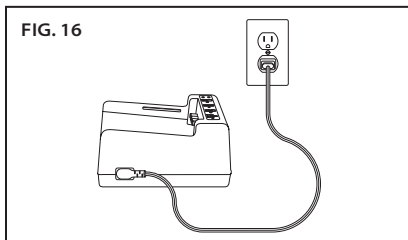

Only use the cord set that was supplied with the charger. At first use, verify that the plug type matches the receptacle.

CHARGER LED CHARGE-STATE INDICATOR

The battery charger is equipped with an LED charge-state indicator that indicates the state of charging as well as conditions that may delay or prevent charging (Fig. 17).

Note: Until a battery pack is inserted, no lights will be visible.

Blinking orange light: a fault condition exists. There are several potential causes. See "Troubleshooting" in this manual.

Steady orange light: the battery pack temperature is beyond the acceptable range (32°F/0°C to 104°F/40°C). Allow the battery pack to reach the acceptable temperature range before charging. The pack may be left on the charger as the temperature adjusts. Charging will begin when the proper temperature is reached.

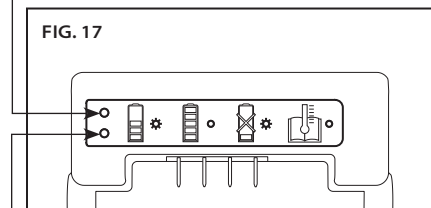

Blinking green light: battery pack is charging.

Steady green light: battery pack is ready for use.

CHARGING THE BATTERY PACK

⚠ WARNING: FAILURE TO FOLLOW PROPER CHARGING PROCEDURES MAY CAUSE EXCESSIVE VOLTAGE, EXCESSIVE CURRENT FLOW, LOSS OF CONTROL DURING CHARGING, LEAKAGE OF HAZARDOUS CHEMICALS, HEAT GENERATION, BURSTING, OR FIRE. FOLLOW THESE CHARGING INSTRUCTIONS.

With the charger cord connected to the charger and plugged into an electrical outlet, align the grooves in the battery with the rails on the charger and slide the battery pack onto the charger until fully seated (Fig. 18).

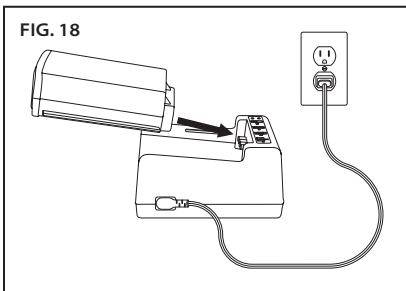

Check the charge-state indicator for charging conditions.

INSERTING AND RELEASING THE BATTERY PACK

Only use the OREGON® brand battery packs specified in these operating instructions.

Align the groove in the battery with the rails inside the battery port. Firmly insert the battery pack into the pole saw's battery port, pressing forward until it clicks as it locks into place (Fig. 19).

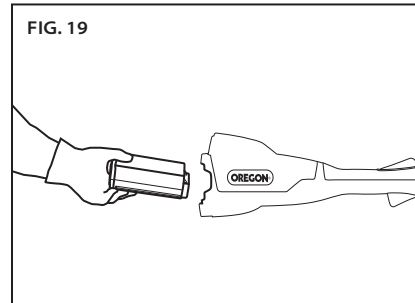

To remove the battery pack, lift up on the battery release, grasp the sides of the battery pack, and remove it (Fig. 20).

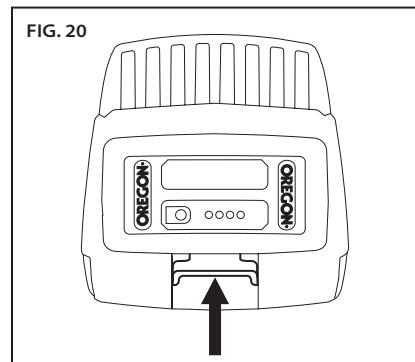

GENERAL OPERATION



⚠ DANGER: TO AVOID SERIOUS PERSONAL INJURY, DO NOT OVERREACH AND DO NOT STAND ON A LADDER, STEPSTOOL, OR ANY RAISED POSITION THAT IS NOT FULLY SECURED.

⚠ DANGER: TO AVOID SERIOUS PERSONAL INJURY, DO NOT STAND DIRECTLY UNDER THE LIMB BEING WORKED ON. STAND AWAY SO THAT THE LIMB FALLS SAFELY TO THE GROUND.

⚠ WARNING: TO REDUCE THE RISK OF INJURY, ALWAYS WEAR PROPER BOOTS, GLOVES, HEAD, EAR, AND EYE PROTECTION.

OPERATING TEMPERATURE

This pole saw is designed to operate within a temperature range of 32°F to 104°F (0°C to 40°C).

GRIP

Always grip the tool with both hands. For right-handed operation, grasp the extendable shaft comfortably with the left hand and the rear handle with the right. Wrap fingers firmly around each handle (Fig. 21).

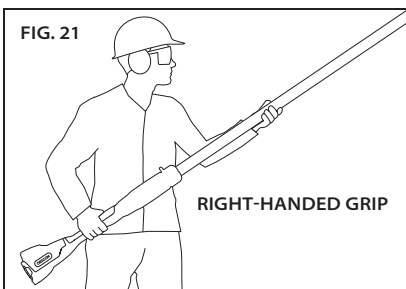

For left-handed operation, grasp the extendable shaft comfortably with the right hand and the rear handle with the left (Fig. 22).

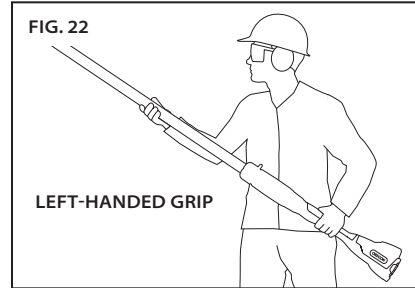

Hold the pole saw at about a 60° angle (Fig. 23); this is the least tiring work position and helps ensure a safe distance from falling debris.

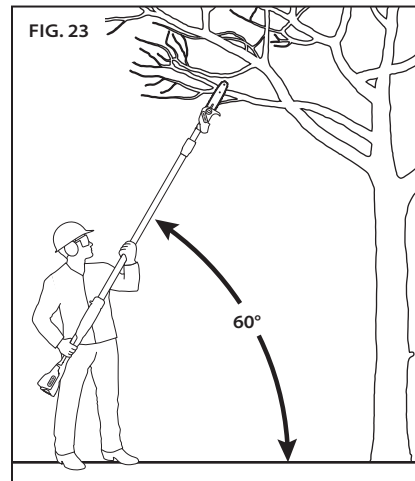

FOOTING

Stand with both feet on solid ground, with weight evenly spread between them.

Hold the pole saw as close as possible to the body to maintain control (Fig. 24).

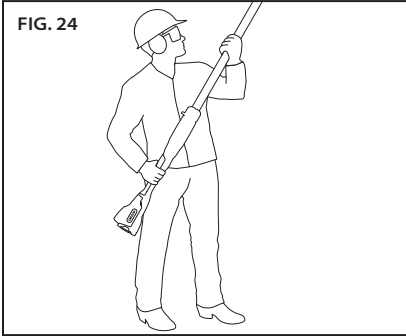

USING THE HARNESS

The harness helps to balance the pole saw and distribute the weight of the pole saw across the body, increasing comfort for extended use.

This harness is equipped with a quick-release that can be operated with one hand (Fig. 25).

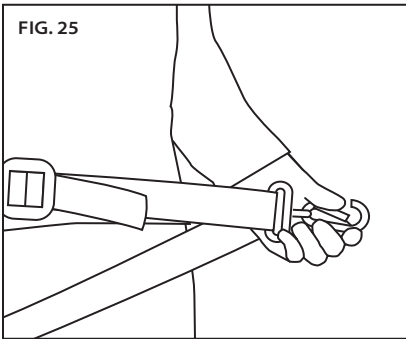

- Wear the harness over the head and the shoulder opposite the trigger hand.
- Adjust the strap length so that the clip is about the same height as the hip (Fig. 26).

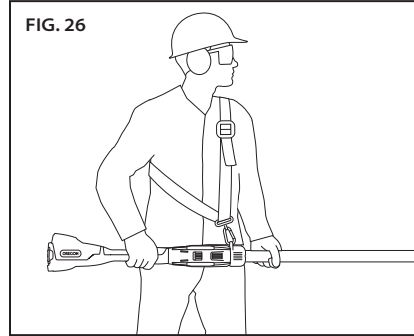

- Place the pole saw on a flat surface with the harness loop facing up.
- Attach the harness clip to the harness loop (Fig. 27).

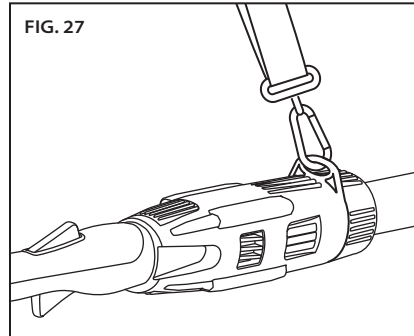

ADJUSTING THE SHAFT LENGTH

The pole saw features an extendable shaft that allows greater reach into taller trees.

For ease of use, extend the shaft only as much as necessary to reach the work safely.

- Turn off the pole saw and remove the battery pack.

- Turn the extension collar counter clock-wise (1) until the shaft slides freely (Fig. 28).
- Slide the shaft until it is the desired length (2).

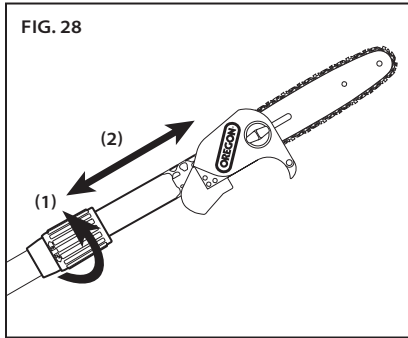

- Turn the extension collar clockwise to lock the shaft in place.

STOPPING THE POLE SAW

Release the trigger switch to stop the pole saw.

STARTING THE POLE SAW

⚠ WARNING: TO REDUCE THE RISK OF INJURY, NEVER DEFEAT THE INTERLOCK BY TAPING, WIRING, OR TYING DOWN THE TRIGGER LOCK-OUT.

If using the harness, put on the harness and attach the harness clip to the attachment ring. Grasp the extendable shaft and the rear handle firmly (Fig. 29). Squeeze the trigger lock-out (1) with the palm of the hand, and the trigger switch (2) with the fingers.

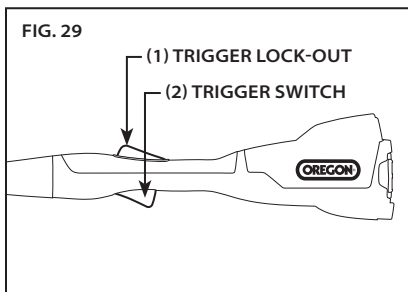

CUTTING



BASIC CUTTING

⚠ DANGER: TO REDUCE THE RISK OF SHOCK, NEVER OPERATE THIS TOOL NEAR ANY WIRES OR CABLES WHICH MAY BE CARRYING ELECTRIC CURRENT.



ELECTRICITY CAN ARC FROM ONE POINT TO ANOTHER. MAINTAIN A DISTANCE OF AT LEAST 50 FT (15 M) BETWEEN THE POLE SAW AND ANY ELECTRICAL LINE CARRYING LIVE CURRENT OR BRANCH CONTACTING AN ELECTRICAL LINE. BEFORE WORKING CLOSER THAN 50 FT (15 M), CONTACT ELECTRIC UTILITY AND MAKE SURE THE CURRENT IS TURNED OFF (FIG. 30).

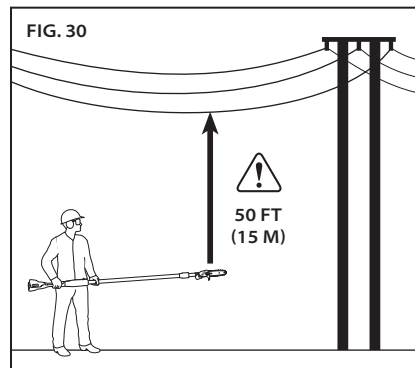

⚠ WARNING: TO REDUCE THE RISK OF INJURY, WEAR PROPER BOOTS, GLOVES, HEAD, EAR, AND EYE PROTECTION.

⚠ WARNING: TO REDUCE THE RISK OF INJURY, ALWAYS BE SURE OF FOOTING AND HOLD THE POLE SAW FIRMLY WITH BOTH HANDS WHILE THE MOTOR IS RUNNING.

⚠ WARNING: FALLING LIMBS MAY BOUNCE WHEN THEY HIT THE GROUND. NEVER WORK UNDER THE LIMB BEING CUT.

Observe all applicable national and municipal rules and regulations for cutting.

Take frequent breaks to reduce the risk of injury.

Before beginning to cut, make sure the saw chain is properly tensioned, the automatic oiler is functioning, and the chain is sharp.

Saw chains are made to cut wood only. Do not use the pole saw to cut any other materials, and do not allow the chain to come into contact with dirt or rocks. These materials are extremely abrasive and will wear away protective plating from the chain in a very short time.

Sharpen or replace the saw chain if any of these conditions occur:

- The pressure required to make cuts increases noticeably
- The number of cuts possible on one battery charge decreases
- Wood chips coming off of the chain are very fine or dust-like

Do not work with a dull chain as it will increase the effort required to cut, cause jagged cuts, and increase wear on the pole saw. Never force a dull chain to cut.

Begin cutting by lightly pressing the guide bar against the wood. Use only light pressure, letting the saw do the work.

Maintain a steady speed throughout the cut, releasing pressure just before the end of the cut.

If the saw stops suddenly when cutting, remove the saw from the cut, then resume cutting using lighter pressure on the limb.

PRUNING

- Clear the work area. Falling limbs may bounce or “spring back” after they hit the ground, so it is essential to keep the ground clear to provide multiple retreat paths.
- Plan retreat paths before beginning to cut, and make sure there are no obstructions. Always know how to get out of the way of falling branches.
- Make sure bystanders or helpers are a safe distance from falling branches. Bystanders or helpers should not stand directly in front of or behind the operator. See Fig. 1 in “Work area safety”.
- Maintain solid footing and hold the pole saw firmly with both hands. Do not overreach. Never climb a tree or ladder to reach high limbs.
- Prune lower limbs before pruning higher ones.
- Allow the saw chain to achieve full speed before cutting.
- Apply light pressure to the branch.
- For long limbs (Fig. 31), cut the end of the limb first (1) to relieve pressure from the limb, then prune closer to the trunk (2).

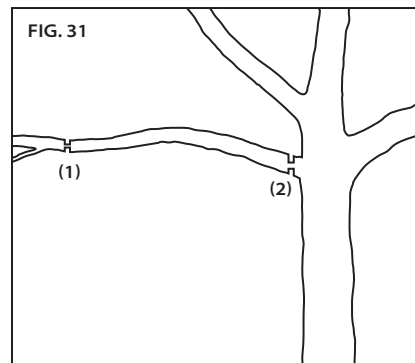

- Thick limbs (greater than 4 inches in diameter) can splinter or pinch the chain when making a single cut from the top. To avoid pinching or splintering (Fig. 32), first make one shallow relief cut on the bottom surface of the limb (1), then cut the limb all of the way through from the top of the limb (2).

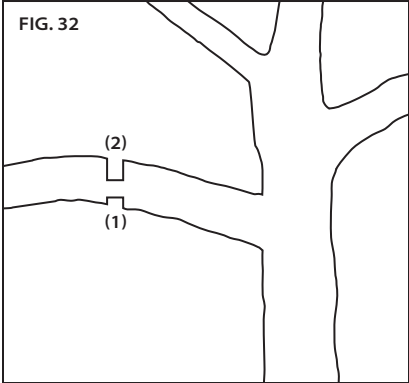

- After most of the limb has been removed, make one smooth cut near the trunk (Fig. 33)

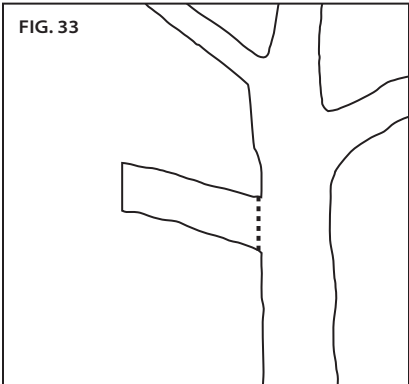

MAINTENANCE AND CLEANING

POLE SAW



⚠ WARNING: FAILURE TO IDENTIFY AND REPLACE DAMAGED OR WORN PARTS CAN CAUSE SERIOUS PERSONAL INJURY. INSPECT THE POLE SAW REGULARLY. REGULAR INSPECTION IS THE FIRST STEP TO PROPER MAINTENANCE. FOLLOW THE GUIDELINES BELOW TO MAXIMIZE SAFETY AND SATISFACTION. HAVE ANY DAMAGED OR EXCESSIVELY WORN PARTS REPLACED IMMEDIATELY.

⚠ WARNING: A BATTERY OPERATED TOOL WITH THE BATTERY PACK INSERTED IS ALWAYS ON AND CAN START ACCIDENTALLY. REMOVE THE BATTERY PACK FROM THE POLE SAW BEFORE INSPECTING, CLEANING, OR PERFORMING MAINTENANCE.

CAUTION: WHEN CLEANING THE POLE SAW, DO NOT IMMERSE IN WATER OR OTHER LIQUIDS.

INSPECTION

Before each use, and after the pole saw is dropped, inspect these parts:

- **Handles:** Rear handle and extendable shaft should not have cracks or other damage. They should be clean and dry.
- **Guide Bar:** The bar should be straight and free of chips, cracks, or excessive wear.
- **Saw Chain:** The chain should be properly tensioned and sharp, and all components free of cracks, chips, or excessive wear. See “Tensioning the saw chain” and “Sharpening the saw chain”.
- **Side Cover:** The side cover should be free of cracks or other damage. It should fit tightly to the saw body with no warping. Make sure the chain catch is free of cracks.

- **Battery Pack:** The battery pack should be clean, dry, and show no signs of puncture, impact, or other damage. The contacts should be clean, dry and free of debris.
- **Battery Port:** The battery port and contacts should be clean, dry, and free of debris.
- **Oil Level:** Make sure the oil reservoir is full before use.
- **Automatic Oiler:** When the pole saw is running without the guide bar and saw chain attached, a small amount of oil should seep from the hole in the bar pad. See “Checking the automatic oiler”.
- **Motor Housing:** Check for cracks in the cover and debris in the air intake vents.
- **Harness:** Fabric should not be cut or frayed, and adjustment buckles and clip should be free from cracks.
- **Extension Collar:** Make sure the extension collar is free from cracks or other damage and that it holds the extendable shaft firmly in place when tightened.

Periodically inspect these parts:

- **Drive Sprocket:** Look for deep grooves, broken teeth, or burrs.
- **Tensioning Screw:** Inspect the head and body of the tensioning screw for excessive wear, stripped or crossed threads, or other damage.
- **Cutting Head, Underneath Side Cover:** Make sure the bar mounting stud is not bent, stripped, or cross-threaded and that the bar pad and alignment flange are free of debris and intact.
- **Charger:** The charger should be clean, dry, and free of punctures or other damage. The battery tray and contacts should be free of debris. The cord should not be frayed or damaged.
- **Screws:** Make sure all screws are tight, paying particular attention to the four screws between the extendable shaft and the cutting head.

CLEANING

⚠ WARNING: TO REDUCE THE RISK OF INJURY, REMOVE BATTERY PACK BEFORE CLEANING.

CAUTION: WHEN CLEANING THE POLE SAW POWER HEAD, DO NOT IMMERSE IN WATER OR OTHER LIQUIDS.

- Remove wood chips and other debris from the battery port. Make sure the contacts are clean and dry.
- After use, clean debris from the saw chain and guide bar. Wipe power head with a clean cloth moistened with a mild soap solution. Never use harsh cleaners or solvents.
- Always clean out wood chips, saw dust, and dirt from the bar groove when replacing the chain.

SHARPENING THE SAW CHAIN

It is recommended that an OREGON® Service Dealer sharpen the chain, but it can also be sharpened by the operator.

⚠ WARNING: IF THE CHAIN IS INCORRECTLY SHARPENED OR THE DEPTH GAUGE IS SET TOO LOW, THERE IS AN INCREASED RISK OF INJURY. ALWAYS SHARPEN THE CHAIN ACCORDING TO THE SPECIFICATIONS DESCRIBED IN THIS MANUAL.

IMPORTANT: SHARPENING ACCORDING TO THESE INSTRUCTIONS WILL ADDRESS MINOR DAMAGE TO THE SAW CHAIN FROM CONTACT WITH DIRT OR SIMILAR OCCURRENCES. TO REPAIR MORE SERIOUS SAW CHAIN DAMAGE (SUCH AS AFTER CONTACT WITH CONCRETE), TAKE THE CHAIN TO AN AUTHORIZED OREGON® SERVICE DEALER, OR REPLACE THE CHAIN.

Chain sharpening requires these tools (available in a kit from OREGON®; see “Specifications and components”):

- File guide
- 4.5 mm round saw chain sharpening file (use only special saw chain sharpening files)
- 0.025 inch (0.65 mm) depth gauge tool
- Flat file

After collecting the tools, wear gloves and eye protection, and remove the battery. Then, file the chain to set the depth gauge:

- Loosen the side cover knob and remove side cover.
- Adjust the tensioning screw as far back toward the rear of the cutting head as it will go.
- Remove the chain.
- Place the chain in a vise to hold it steady.
- Place the depth gauge tool on top of the chain so that one depth gauge protrudes through the slot in the tool.
- If the depth gauge extends above the top of the slot, file the depth gauge down level with the top of the tool using a flat file (Fig. 34). Never file the depth gauge down enough to exceed the depth gauge setting specified in this manual.

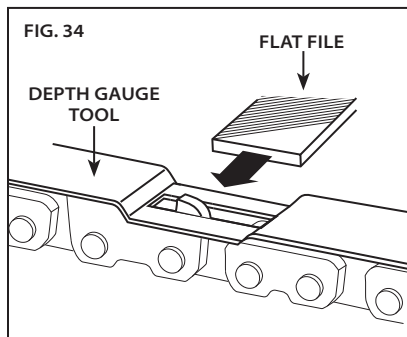

IMPORTANT: SHARPEN IN ONE DIRECTION ONLY, FROM INSIDE TO OUTSIDE. NEVER SHARPEN WITH A BACK-AND-FORTH MOTION.

- File from the inside surface of the depth gauge to the outside (Fig. 35).

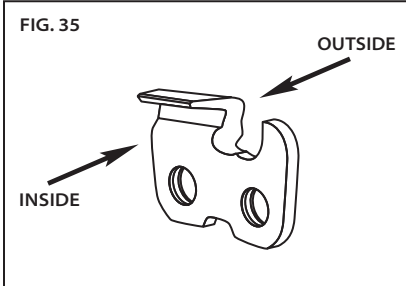

- Remove the depth gauge tool.
- After lowering, always file off the front corner of each depth gauge parallel to its original rounded or ramped shape (Fig. 36).

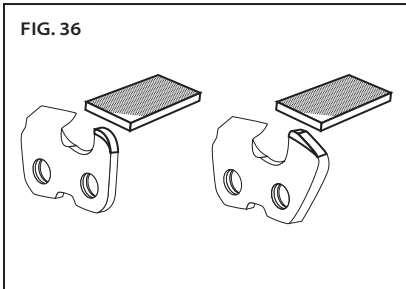

- Repeat for each depth gauge on the chain.

After setting the depth gauge, sharpen the cutters:

- Place the chain file into the file guide.

- Align the file guide so that the correct top plate filing angle marked on the file guide is parallel to the chain (Fig. 37).

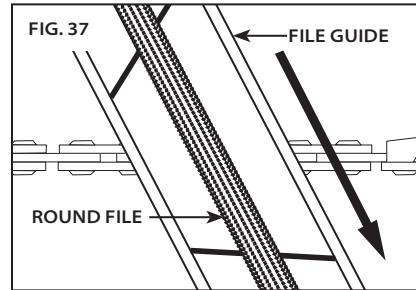

- Sharpen cutters on one side of the chain first. Make 3-4 strokes with the file from the inside of each cutter to the outside. Use the same number of strokes on each cutter. Then, turn the pole saw around and repeat for cutters on the other side of the chain (Fig. 38).

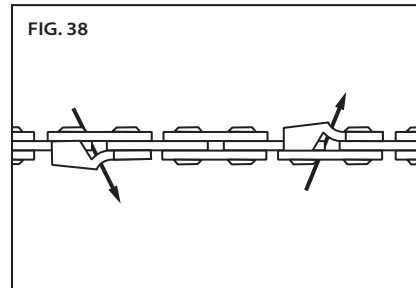

- File back any damage on the chrome top or side plates (Fig. 39).

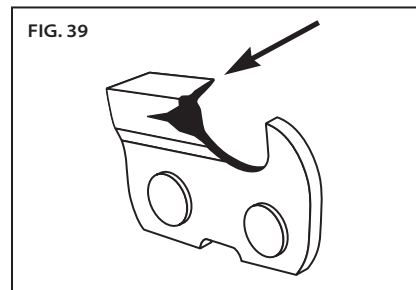

- Keep all cutter lengths equal.
- After sharpening all cutters, use the file guide to check the depth gauges again. Reset the depth gauge if necessary.
- Replace the chain, replace the side cover, and replace the battery.

MAINTAINING THE GUIDE BAR

To even bar wear and maximize bar life, flip the bar occasionally.

Wear gloves.

- Remove the battery.
- Loosen the side cover knob and remove the side cover.
- Adjust the tensioning screw as far back toward the rear of the cutting head as it will go.
- Remove the bar and chain.
- Flip the bar vertically (Fig. 40) and reinstall the bar and chain as described in “Assembling the guide bar and saw chain”.

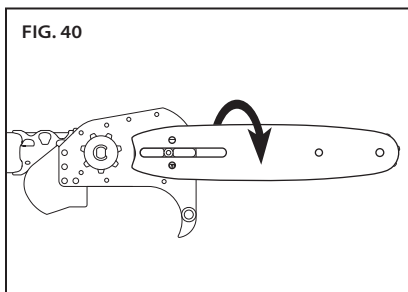

REPLACING A WORN SAW CHAIN

When the saw chain becomes cracked or has broken teeth, or when it is stretched to the point that it cannot be kept at proper tension, it must be replaced.

Wear gloves.

- Remove the battery.
- Loosen the side cover knob and remove the side cover.

- Adjust the tensioning screw as far back toward the rear of the cutting head as it will go.
- Remove the bar and chain.
- Install the new chain as described in “Assembling the guide bar and saw chain”.
- Tension the chain as described in “Tensioning the saw chain”.

REPLACING A WORN GUIDE BAR

⚠ WARNING: THE EDGES OF A WORN GUIDE BAR, PARTICULARLY THE EDGES OF THE GROOVE WHERE THE CHAIN TOUCHES THE BAR, CAN BE EXTREMELY SHARP. USE APPROPRIATE HAND PROTECTION.

When the guide bar becomes cracked or has excessive wear around the edges, particularly in the groove where the saw chain touches the bar, it must be replaced. Also, if the nose sprocket is worn, has teeth missing, or does not turn smoothly, the bar must be replaced.

Wear gloves.

- Remove the battery.
- Loosen the side cover knob and remove the side cover.
- Adjust the tensioning screw as far back toward the rear of the cutting head as it will go.
- Remove the bar and chain.
- Install the new bar as described in “Assembling the guide bar and saw chain”.
- Tension the chain as described in “Tensioning the saw chain”.

REPLACING THE DRIVE SPROCKET

Replace the drive sprocket after every two saw chain replacements, or when the sprocket is damaged.

Wear gloves when removing and replacing the bar and chain.

- Remove the battery.
- Loosen the side cover knob and remove the side cover.
- Adjust the tensioning screw as far back toward the rear of the cutting head as it will go.
- Remove the bar and chain.
- Use a small flat screwdriver to pry open and remove the e-clip, then remove the drive sprocket and washers (Fig. 41).

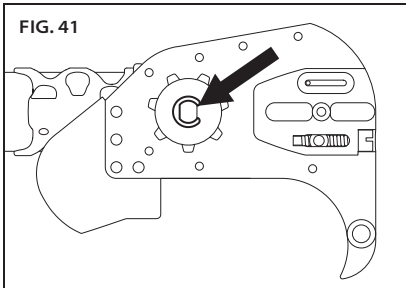

- Insert the new drive sprocket with a washer on each side, and install the new e-clip (Fig. 42).

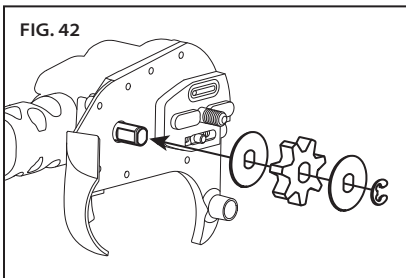

- Replace the bar and chain as described in “Assembling the guide bar and saw chain”.
- Tension the chain as described in “Tensioning the saw chain”.

TENSIONING

IMPORTANT: ONLY TENSION THE SAW CHAIN WHEN THE CHAIN IS COOL. A HOT CHAIN MAY CONTRACT AND DAMAGE THE GUIDE BAR OR CHAIN AS IT COOLS.

If the chain does not touch the underside of the bar when the pole saw is off and cool, it should be tensioned.

Tension the chain as described in “Tensioning the saw chain”.

BATTERY PACK

IMPORTANT: THERE ARE NO USER SERVICEABLE PARTS INSIDE THE BATTERY PACK. DO NOT DISASSEMBLE.

Lithium ion batteries have a finite operating life. If the amount of cutting time per charge decreases noticeably, the battery pack is at the end of its useful life and should be replaced.

- Make sure the battery pack, including the contacts, is clean, dry, and has no signs of puncture, impact, or other damage. Broken batteries can cause fires or emit hazardous chemicals.
- Clean dirty contacts with a soft, dry cloth. Dirt or oil can cause a poor electrical connection, resulting in loss of power.

CHARGER

- Unplug the charger from the electrical outlet.
- Clean dirty contacts with a soft, dry cloth.

ADDITIONAL MAINTENANCE INFORMATION

For further information on maintaining the saw chain, guide bar, and drive sprocket, consult the OREGON® Maintenance and Safety Manual at <http://oregonproducts.com/maintenance/manual.htm>.

TROUBLESHOOTING

Use this table to see possible solutions for possible problems with the pole saw. If these suggestions do not solve the problem, see “Warranty and service”.

SYMPTOM	POSSIBLE CAUSE	RECOMMENDED ACTIONS
Motor stops while cutting	Chain pinched in cut	Undercut limb to relieve pressure on limb. See “Cutting”.
	Overheating of control system	Let the control system cool down.
Motor does not run or runs intermittently	Battery discharged	Recharge. See “Battery pack and charger”.
	Trigger lock-out not pressed	Press the trigger lock-out before squeezing the trigger switch. See “General operation”.
	Battery pack not fully inserted	Press the battery pack into the battery port until it clicks into place.
	Battery contacts dirty	Remove the battery pack, remove debris from the battery port, and then clean the contacts with a clean, dry cloth.
	Battery pack cold	Allow the battery pack to warm to the minimum operating temperature of 32°F (0°C).
	Debris in side cover	Remove battery pack, then remove side cover and clean out debris.
	Overheating of motor	Let the motor cool down.
Motor runs, but saw chain does not rotate	Chain not engaging drive sprocket	Reinstall the chain, making sure the drive links on the chain are fully seated on the drive sprocket. See “Replacing a worn saw chain”.
	Guide bar nose sprocket is not turning	Replace the guide bar. See “Replacing a worn guide bar”.
	Drive shaft not properly seated in motor housing coupler	Repeat process for “Assembling the extendable shaft”. Drive shaft must be properly seated into coupler.
Pole saw does not cut properly	Insufficient chain tension	Tension the chain. See “Tensioning the saw chain”.
	Dull chain	See “Sharpening the saw chain”.
	Chain installed backwards	Install the chain with the teeth facing the correct direction. See “Replacing a worn saw chain”.
	Worn chain	Replace the chain. See “Replacing a worn saw chain”.
	Dry or excessively stretched chain	Check the oil level. Refill oil reservoir if necessary. See “Filling the bar and chain oil reservoir”.
	Chain not in bar groove	Reseat chain onto groove. See “Assembling the guide bar and saw chain”.
Bar and chain excessively hot and/or smoking	Chain is under-lubricated	Check the oil level. Refill oil reservoir if necessary. See “Filling the bar and chain oil reservoir”.

SYMPTOM	POSSIBLE CAUSE	RECOMMENDED ACTIONS
Battery pack does not charge	Battery pack over/under temperature protection is activated	This may occur when the saw is run continuously or exposed to high ambient temperatures. Allow the battery pack to reach the acceptable temperature before charging. See "Battery pack and charger".
	Dirty or damaged contacts on battery pack or charger	Inspect the contacts on the both the battery pack and charger. If necessary, clean according to the instructions in this manual. Reinsert battery pack into the charger, making sure it is fully seated.
	Battery pack is at the end of its life	All batteries have a limited life. If the battery pack is more than two years old or has been recharged frequently, it may be time to replace it. Replace only with the battery pack specified for this pole saw.
	Charger faulty	Have the function checked at an approved service location.
Low cut time per battery charge	Dull chain	See "Sharpening the saw chain".
	Worn chain	Replace the chain. See "Replacing a worn saw chain".
	Dry chain	Check the oil level. Refill oil reservoir if necessary. See "Filling the bar and chain oil reservoir".
	Over tensioned chain	See "Tensioning the saw chain".
	Improper cutting technique	Follow guidelines in "Cutting".
	Debris in side cover	Remove battery pack, then remove side cover and clean out debris.
Blinking orange light on charge state indicator	Battery pack not fully charged	Recharge. See "Battery pack and charger".
	Charger short circuit, charger over current, over voltage limit, open circuit on battery pack, or charge/pre-charge time out error	<ol style="list-style-type: none"> 1. Make sure the charger cord is connected to both the charger and the electrical outlet. 2. Make sure the charger is receiving the correct voltage. 3. Try charging another battery pack designed for this charger. If this does not correct the problem, have the function checked at an approved service location.

SPECIFICATIONS AND COMPONENTS

⚠ WARNING: USING REPLACEMENT PARTS OTHER THAN THOSE SPECIFIED IN THIS GUIDE INCREASES THE RISK OF INJURY. NEVER USE CUTTING ATTACHMENTS OTHER THAN THOSE DESCRIBED IN THIS MANUAL.

REPLACEMENT COMPONENTS		PART NUMBER	
GUIDE BAR		564284	
SAW CHAIN		R34	
BATTERY PACK, MODEL B600E		548208	
BATTERY PACK, MODEL B400E		545938	
BATTERY PACK, MODEL B500S		545937	
CHARGER WITH CORD, MODEL C600		540580	
RAPID CHARGER WITH CORD, MODEL C750		548185	
SAW CHAIN SHARPENING KIT		38278	
CHARGER, MODEL C600			
INPUT	100-240V~ 50-60Hz 60W		
INPUT (U.S. AND CANADA ONLY)	120V~ 60Hz 60W		
OUTPUT	41.5V--- 1.25A		
POWER CORD	US/CAN P/N: 546636 EU P/N: 547383 UK P/N: 547384 AU/NZ P/N: 560663		
BATTERY PACK			
TYPE	LITHIUM ION		
OPERATING TEMPERATURES	32°F TO 104°F (0°C TO 40°C)		
MODEL	CAPACITY, NOMINAL	VOLTAGE, NOMINAL	C600 CHARGE TIME (APPROX.)
B600E	4.00 Ah / 144 Wh	+36 VDC	210 MINUTES
B400E	2.40 Ah / 89 Wh	+37 VDC	120 MINUTES
B500S	1.25 Ah / 47 Wh	+37 VDC	60 MINUTES
POLE SAW			
OIL CAPACITY	3.4 oz (100 ml)		
BAR AND CHAIN OIL	OREGON® BRAND		
DRY WEIGHT WITH BATTERY	13.5 lb (6.12 kg)		
DRY WEIGHT WITHOUT BATTERY, BAR, AND CHAIN	10.8 lb (4.90 kg)		
SOUND POWER LEVEL	103 dB (K, 2.7 dB)		
VIBRATION	3.3 m/s ² (front), 3.0 m/s ² (rear) (K, 0.8 m/s ²)		
MAX BAR LENGTH	8 inch (20 cm)		
CHAIN PITCH	3/8 inch Low Profile™		
CHAIN GAUGE	.043 inch		
DRIVE SPROCKET TEETH	7		
NO LOAD CHAIN SPEED	47.4 ft/s (14.5 m/s)		

WARRANTY AND SERVICE

WARRANTY

Blount, Inc. warrants all registered OREGON® Cordless Tools and Chargers for a period of three (3) years and all registered OREGON® Cordless Battery Packs for two (2) years from original date of purchase. Registered OREGON® Cordless Tools, Battery Packs and Chargers are warranted for two (2) years if used for commercial purposes. This limited warranty applies to the OREGON® Cordless Tool System manufactured products. During the warranty period, Blount will replace or, at its option, repair for the original purchaser only, free of charge, any product or part which is found upon examination by Blount to be defective in material and/or workmanship. The purchaser shall be responsible for all transportation charges and any cost of removing any part submitted for replacement under this warranty.

To register your product, visit the "support" section of OregonCordless.com.

SERVICE AND SUPPORT INFORMATION

Visit us on the web at **OregonCordless.com** for service center information, or contact our customer service department at 888.313.8665 for assistance, additional technical advice, repair, replacement parts, or to register the product.

For safety, use only genuine factory replacement parts on the pole saw. Our service center is staffed with trained personnel to efficiently provide support and assistance with adjustment, repair, or replacement of all OREGON® Cordless Tool System products.



TABLE DES MATIÈRES

SYMBOLES ET ÉTIQUETTES	35
NOMS ET TERMES RELATIFS À LA SCIE À LONG MANCHE	36
IDENTIFICATION DU PRODUIT	37
RÈGLES DE SÉCURITÉ	38
AVERTISSEMENTS DE SÉCURITÉ GÉNÉRAUX	
POUR LES OUTILS ÉLECTRIQUES	38
SÉCURITÉ DE LA ZONE DE TRAVAIL	38
SÉCURITÉ ÉLECTRIQUE	38
SÉCURITÉ PERSONNELLE	39
UTILISATION ET ENTRETIEN DES OUTILS ÉLECTRIQUES	39
UTILISATION ET ENTRETIEN DES	
OUTILS FONCTIONNANT À BATTERIE	40
SERVICE	40
AVERTISSEMENTS DE SÉCURITÉ DE LA SCIE À LONG MANCHE	40
ENTREPOSAGE, TRANSPORT ET MISE AU REBUT	42
SÉCURITÉ DE LA BATTERIE	43
SÉCURITÉ DU CHARGEUR	44
DÉBALLAGE ET MONTAGE	45
MONTAGE DE L'ARBRE EXTENSIBLE	45
REPLISSAGE DU RÉSERVOIR D'HUILE POUR BARRE ET CHAÎNE	46
MONTAGE DU GUIDE-CHAÎNE ET DE LA CHAÎNE	
DE TRONÇONNEUSE	47
MISE EN TENSION DE LA CHAÎNE DE TRONÇONNEUSE	48
UTILISATION DE LA SCIE À LONG MANCHE	49
BLOC DE BATTERIE ET CHARGEUR	49
FONCTIONNEMENT GÉNÉRAL	51
COUPE	53
ENTRETIEN ET NETTOYAGE	56
INSPECTION	56
NETTOYAGE	57
AFFÛTAGE DE LA CHAÎNE DE TRONÇONNEUSE	57
ENTRETIEN DU GUIDE-CHAÎNE	59
REPLACEMENT D'UNE CHAÎNE DE TRONÇONNEUSE USÉE	59
REPLACEMENT D'UN GUIDE-CHAÎNE USÉ	59
REPLACEMENT DU PIGNON D'ENTRAÎNEMENT	60
MISE EN TENSION	60
BLOC DE BATTERIE	60
CHARGEUR	60
RENSEIGNEMENTS D'ENTRETIEN SUPPLÉMENTAIRES	60
DÉPANNAGE	61
CARACTÉRISTIQUES ET COMPOSANTS	63
GARANTIE ET SERVICE	64

SYMBOLES ET ÉTIQUETTES

Ces symboles et étiquettes apparaissent sur la scie à long manche, la batterie et le chargeur.

PICTOGRAMME	DÉNOMINATION	EXPLICATION
	CONSTRUCTION DE CLASSE II	DÉSIGNE LES OUTILS DE CONSTRUCTION À DOUBLE ISOLATION
	PICTOGRAMME DE MISE EN GARDE	INDIQUE QUE LE TEXTE QUI SUIT EXPLIQUE UN DANGER, UN AVERTISSEMENT OU UNE MISE EN GARDE
	LIRE LES CONSIGNES	LE MANUEL D'UTILISATION ORIGINAL CONTIENT DES CONSIGNES DE SÉCURITÉ ET D'EXPLOITATION IMPORTANTES. LISEZ ATTENTIVEMENT CES CONSIGNES ET RESPECTEZ-LES
	PORT DE LUNETTES DE PROTECTION	LE PORT DE LUNETTES DE PROTECTION S'IMPOSE LORS DE TOUT USAGE DE L'ELAGUEUR SUR PERCHE
	PORT DE PROTECTION AUDITIVE	LE PORT DE PROTECTION AUDITIVE S'IMPOSE LORS DE TOUT USAGE DE L'ELAGUEUR SUR PERCHE
	PORT DE GANTS DE PROTECTION	LE PORT DE GANTS DE PROTECTION S'IMPOSE LORS DE TOUT USAGE DE L'ELAGUEUR SUR PERCHE ET DE TOUTE MANIPULATION DE LA CHAÎNE
	PORT D'UN CASQUE DE PROTECTION	LE PORT D'UN CASQUE DE PROTECTION S'IMPOSE LORS DE TOUT USAGE DE L'ELAGUEUR SUR PERCHE
	PORT DE CHAUSSURES DE SÉCURITÉ	LE PORT DE CHAUSSURES DE PROTECTION S'IMPOSE LORS DE TOUT USAGE DE L'ELAGUEUR SUR PERCHE
	PUISSANCE ACOUSTIQUE	LE NIVEAU DE PUISSANCE ACOUSTIQUE S'ÉLÈVE À 103 DB
	PRISE À DEUX MAINS	LA PRISE À DEUX MAINS DE L'ELAGUEUR SUR PERCHE EST IMPÉRATIVE
	PRISE À UNE MAIN	ABSTENEZ-VOUS DE TENIR L'ELAGUEUR SUR PERCHE D'UNE SEULE MAIN
	ABSTENEZ-VOUS D'UTILISER UNE ÉCHELLE	ABSTENEZ-VOUS DE MONTER SUR UNE ÉCHELLE LORS DE TOUTE UTILISATION DE CET ELAGUEUR
	NE PAS INCINÉRER	ABSTENEZ-VOUS DE TOUTE ÉLIMINATION PAR LE FEU
	NE PAS METTRE AU REBUT	ABSTENEZ-VOUS DE TOUTE MISE AU REBUT AVEC LES ORDURES MÉNAGÈRES CONFIEZ CET ELAGUEUR À UN RECYCLEUR AGRÉÉ
	ABSTENEZ-VOUS D'EXPOSER CET OUTIL À LA PLUIE	ABSTENEZ-VOUS D'UTILISER CET ELAGUEUR SOUS LA PLUIE
	EXCLUSIVEMENT À USAGE INTÉRIEUR	OUTIL EXCLUSIVEMENT CONÇU POUR UN USAGE INTÉRIEUR
	TEMPÉRATURE D'EXPLOITATION	N'EMPLOYEZ LA BATTERIE D'ACCUS QU'À UNE TEMPÉRATURE COMPRISE ENTRE 0 °C ET 40 °C (32 °F ET 104 °F).
	OUTIL COUPANT	OUTIL COUPANT. ABSTENEZ-VOUS DE TOUT CONTACT AVEC LA CHAÎNE AVANT D'EN AVOIR RETIRÉ LA BATTERIE D'ACCUS POUR LA DÉSACTIVER
	SOYEZ PRUDENT AU VOISINAGE DE LIGNES ÉLECTRIQUES	ABSTENEZ-VOUS D'UTILISER CET ELAGUEUR SUR PERCHE À PROXIMITÉ DE TOUT CONDUCTEUR SUSCEPTIBLE DE VÉHICULER UN COURANT ÉLECTRIQUE
	DÉPOSER LA BATTERIE D'ACCUS	RETIREZ LA BATTERIE D'ACCUS AVANT DE PROCÉDER À TOUTE OPÉRATION DE MAINTENANCE.
	RETIREZ LA BATTERIE AVANT LE TRANSPORT	RETIREZ LE BLOC DE BATTERIE DE LA SCIE À LONG MANCHE AVANT L'ENTREPOSAGE, LE TRANSPORT OU LA MISE AU REBUT.
	ZONE DE PROTECTION DES PERSONNES	CERCLE DE 6 M (20 PIEDS) DE RAYON DÉCRIT AUTOUR DE L'OPÉRATEUR ET DONT LA SURFACE, NON CONTENT DE NE PRÉSENTER AUCUN RISQUE DE TRÉBUCHÈMENT, DOIT RESTER LIBRE DE TOUT PASSANT, SPECTATEUR, ENFANT ET/OU ANIMAL DOMESTIQUE.

NOMS ET TERMES RELATIFS À LA SCIE À LONG MANCHE

Bride d'alignement : protubérance sur le coussinet de barre qui s'adapte dans la fente de la barre.

Huileur automatique : système qui lubrifie automatiquement le guide-chaîne et la chaîne de tronçonneuse.

Coussinet de barre : coussinet de montage sur la tête de coupe qui permet d'assurer l'alignement correct du guide-chaîne.

Fente de barre : partie découpée du guide-chaîne qui s'adapte sur la bride d'alignement et le goujon de fixation.

Couvre-lame : cache en plastique qui protège le guide-chaîne et la chaîne de tronçonneuse lorsque la scie à long manche n'est pas utilisée.

Crochet à branche : pièce en métal incurvée sur l'extrémité de la tête de coupe pour détacher les branches coupées des arbres.

Zone de sécurité des observateurs : cercle de 6 m (20 pi) autour de l'opérateur dans lequel aucun objet pouvant faire trébucher, ni aucun observateur, enfant et animal, ne doit se trouver.

Calibre de chaîne : épaisseur du maillon-guide de la chaîne de tronçonneuse, indiquée par le numéro de pièce estampé sur les maillons-guides.

Pas de chaîne : distance entre trois rivets sur la chaîne de tronçonneuse divisée par deux, indiquée par le numéro de pièce estampé sur les maillons-guides.

Pare-débris : rigole en plastique située sur la tête de coupe qui achemine la poussière et les copeaux de bois loin de l'opérateur pendant la coupe.

Outil de calibrage de profondeur : outil qui, lorsqu'il est placé sur le dessus de la chaîne de tronçonneuse pendant l'affûtage, assure le réglage correct de la profondeur de coupe.

Maillon-guide : maillon en forme d'aileron de la chaîne de tronçonneuse qui s'insère dans la rainure du guide-chaîne.

Pignon d'entraînement : pièce dentée qui entraîne la chaîne de tronçonneuse.

Arbre extensible : arbre entre le bloc-moteur et la tête de coupe qui peut être allongé pour atteindre des branches plus hautes dans les arbres.

Collier d'extension : pièce en plastique pivotante sur l'arbre extensible qui est desserrée pour permettre l'extension et serrée pour maintenir l'arbre extensible en place.

Guide-lime : outil qui, une fois combiné avec la lime de chaîne de tronçonneuse appropriée, permet d'affûter les couteaux de la chaîne de tronçonneuse selon l'angle adapté.

Guide-chaîne : structure à rail qui soutient et guide la chaîne de tronçonneuse. Parfois simplement appelée « barre ».

Harnais : dispositif de sécurité utilisé par l'opérateur et attaché à la scie à long manche qui permet de distribuer le poids de la scie.

Boîtier du moteur : gaine en plastique dans laquelle l'arbre extensible est installé pendant le montage.

Bloc-moteur de la scie à long manche : scie à long manche sans arbre extensible, sans chaîne et sans guide-chaîne.

Poignée arrière : poignée de soutien située au niveau ou vers l'arrière de la tronçonneuse.

Chaîne : boucle de chaîne avec denture de coupe qui coupe le bois, entraînée par le bloc-moteur et soutenue par le guide-chaîne. Parfois simplement appelée « chaîne ».

Panneau latéral : panneau en plastique situé sur la tête de coupe qui couvre le pignon d'entraînement et la vis de tension.

Tige de tension : pièce métallique fixée sur la vis de tension qui se place dans l'orifice du guide-chaîne.

Vis de tension : pièce filetée à l'intérieur de la tête de coupe servant à régler la tension de la chaîne de tronçonneuse.

Verrou de la gâchette : arrêt mobile qui empêche l'activation involontaire de l'interrupteur à gâchette jusqu'à ce qu'il soit actionné manuellement.

Interrupteur à gâchette : dispositif de marche/arrêt de la scie à long manche.

Pièces d'usure : pièces telles que la chaîne de tronçonneuse et le guide-chaîne qui s'usent pendant le fonctionnement et peuvent être remplacées par l'utilisateur.

IDENTIFICATION DU PRODUIT

CONNAÎTRE LA SCIE À LONG MANCHE

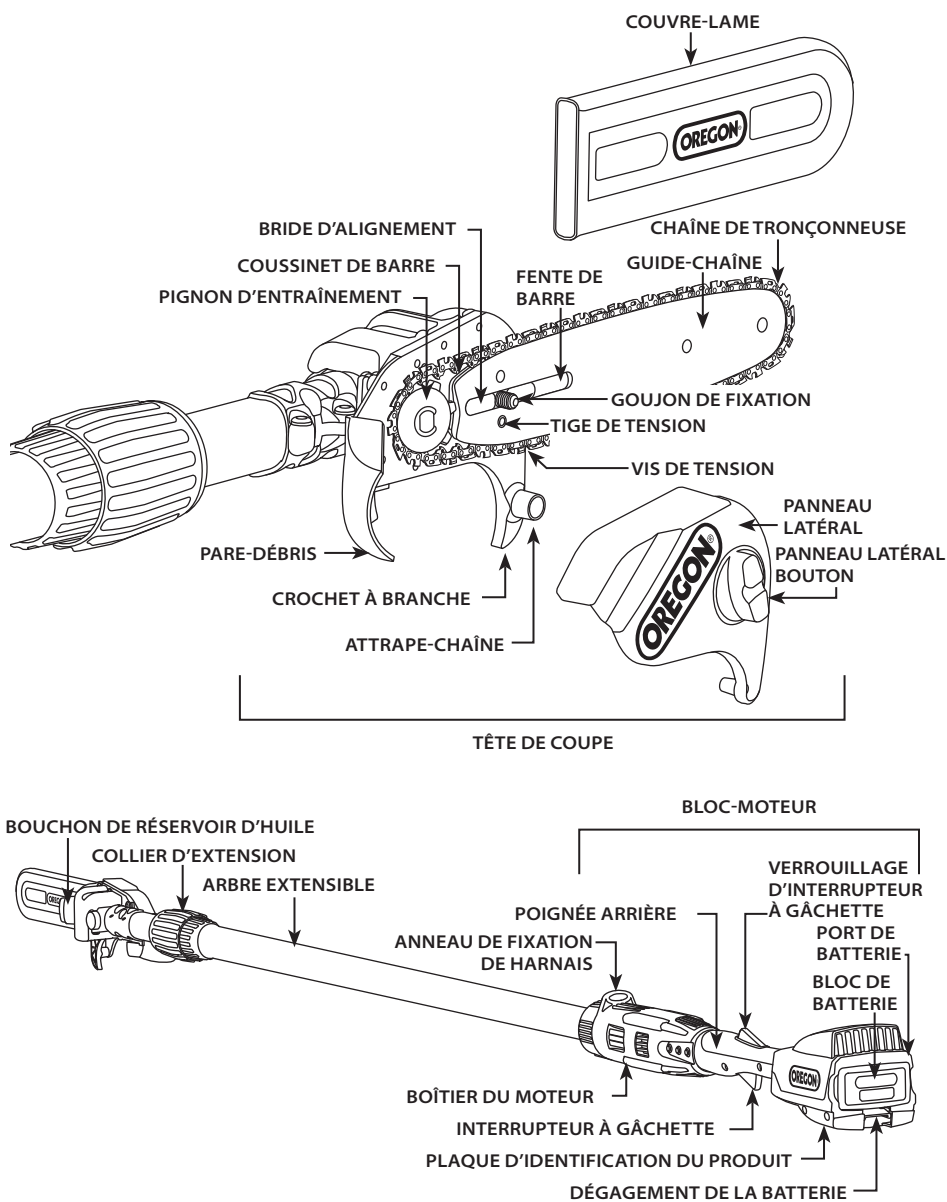

REMARQUE : Consultez la section « Déballage et montage » pour obtenir la liste des éléments inclus.

INTRODUCTION

La scie à long manche est conçue pour l'entretien régulier et la coupe des branches de 20 cm (8 po) de diamètre maximum. Les autres utilisations peuvent provoquer des blessures et ne sont pas recommandées. Toutefois, même avec cette technologie, il est admis qu'un risque résiduel, comme la projection d'objets, demeure. L'opérateur doit lire, comprendre et suivre attentivement toutes les précautions de sécurité afin de réduire les risques de blessure potentielle.

RÈGLES DE SÉCURITÉ

AVERTISSEMENTS DE SÉCURITÉ GÉNÉRAUX POUR LES OUTILS ÉLECTRIQUES

▲ AVERTISSEMENT : VEUILLEZ LIRE ET COMPRENDRE TOUS LES AVERTISSEMENTS DE SÉCURITÉ ET TOUTES LES INSTRUCTIONS. LE NON-RESPECT DES AVERTISSEMENTS ET DES INSTRUCTIONS PEUT ENTRAÎNER UN CHOC ÉLECTRIQUE, UN INCENDIE ET/OU DES BLESSURES GRAVES.



CONSERVEZ L'ENSEMBLE DES AVERTISSEMENTS ET INSTRUCTIONS POUR RÉFÉRENCE ULTÉRIEURE. LE TERME « OUTIL ÉLECTRIQUE » UTILISÉ DANS LES AVERTISSEMENTS FAIT RÉFÉRENCE À VOTRE OUTIL FONCTIONNANT SUR SECTEUR (AVEC CORDON) OU À BATTERIE (SANS FIL).

SÉCURITÉ DE LA ZONE DE TRAVAIL

- Gardez la zone de travail propre et bien éclairée. Les endroits encombrés ou sombres favorisent les accidents.
- N'utilisez pas d'outils électriques dans des atmosphères explosives, comme en présence de liquides inflammables, de gaz ou de poussière. Ces outils produisent des étincelles qui peuvent enflammer la poussière ou les vapeurs.
- Gardez les enfants et les observateurs à l'écart lorsque vous utilisez un outil électrique (Fig. 1). Les distractions peuvent vous faire perdre le contrôle.

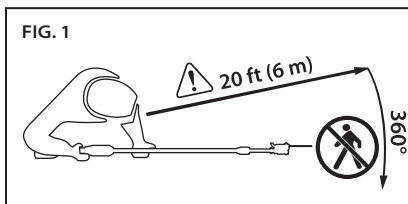

▲ ATTENTION : ÉTABLISSEZ UNE ZONE DE SÉCURITÉ DES OBSERVATEURS DE 6 M (20 PI) AVANT D'UTILISER CET ÉQUIPEMENT. La zone de sécurité des observateurs est un cercle de 6 m (20 pi) autour de l'opérateur, dans lequel aucun observateur, enfant ni animal ne doit se trouver.

SÉCURITÉ ÉLECTRIQUE

- La fiche d'alimentation de l'outil doit correspondre à la prise de courant. Ne modifiez jamais la fiche de quelque façon que ce soit. N'utilisez pas de fiche d'adaptation avec des outils électriques mis à la terre. Des fiches non modifiées et des prises de courant correspondantes réduiront le risque de choc électrique.
- Évitez tout contact corporel avec des surfaces mises à la terre telles que les tuyaux, les radiateurs, les cuisinières et les réfrigérateurs. Il existe un risque accru de décharge électrique si votre corps est mis à la terre.
- N'exposez pas les outils électriques à la pluie ou à des conditions humides. L'eau pénétrant dans un outil électrique augmente le risque de choc électrique.
- Ne malmenez pas le cordon. N'utilisez jamais le cordon pour transporter, tirer ou débrancher l'outil électrique. Gardez le cordon à l'écart de la chaleur, de l'huile, des bords tranchants et des pièces mobiles. Des cordons endommagés ou enchevêtrés augmentent le risque de choc électrique.
- Lorsque vous vous servez d'un outil électrique à l'extérieur, utilisez une rallonge adaptée pour l'extérieur. Un cordon adapté à un usage extérieur réduit le risque de choc électrique.

- S'il est inévitable d'utiliser un outil électrique dans un endroit humide, faites-le avec une alimentation protégée par un dispositif à courant différentiel résiduel (DDR) ou un disjoncteur de fuite à la terre (DDFT). L'utilisation d'un DDR (DDFT) réduit le risque de choc électrique.

SÉCURITÉ PERSONNELLE

- Restez vigilant, regardez ce que vous faites et faites preuve de bon sens lorsque vous utilisez un outil électrique. N'en utilisez pas lorsque vous êtes fatigué ou sous l'influence de drogues, d'alcool ou de médicaments. *Un moment d'inattention lors de l'utilisation d'outils électriques peut entraîner des blessures corporelles graves.*
- Utilisez les équipements de protection individuelle. Portez toujours une protection oculaire. *Lorsqu'ils sont utilisés dans les conditions appropriées, les équipements de protection tels que les masques anti-poussière, les chaussures de sécurité antidérapantes, les casques de sécurité ou les protections auditives réduisent les risques de blessures corporelles.*
- Empêchez tout démarrage intempestif. Assurez-vous que l'interrupteur est en position d'arrêt avant de brancher l'outil électrique à la source d'alimentation et/ou au bloc de batterie, de le ramasser ou de le transporter. *Transporter des outils électriques avec votre doigt sur l'interrupteur, ou encore, les mettre sous tension alors que l'interrupteur est en position de marche, favorise les accidents.*
- Retirez toute clé de réglage avant de mettre l'outil électrique en marche. *Une clé laissée sur une pièce rotative de l'outil peut entraîner des blessures corporelles.*

- Ne vous penchez pas trop en avant. Gardez une position stable et en équilibre à tout moment (Fig. 2). *Cela permet un meilleur contrôle de l'outil électrique en cas d'imprévu.*

FIG. 2

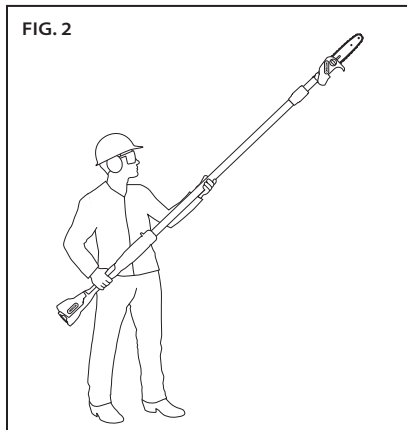

- Habillez-vous convenablement. Ne portez pas de vêtements amples ni de bijoux. Gardez vos cheveux, vêtements et gants à l'écart des pièces mobiles. *Les vêtements amples, les bijoux et les cheveux longs peuvent être happés par des pièces mobiles.*
- Si des dispositifs sont prévus pour le raccordement d'installations d'extraction et de collecte de poussière, assurez-vous qu'ils sont connectés et correctement utilisés. *L'utilisation d'un dispositif de collecte de poussière peut réduire les risques liés à la poussière.*

UTILISATION ET ENTRETIEN DES OUTILS ÉLECTRIQUES

- Ne forcez pas l'outil électrique. Utilisez l'outil approprié pour votre application. *L'outil électrique approprié réalisera mieux le travail, et de façon plus sûre, à la vitesse pour laquelle il a été conçu.*
- N'utilisez pas l'outil électrique si vous ne pouvez l'allumer ou l'éteindre à l'aide de l'interrupteur. *Tout outil électrique qui ne peut être commandé avec l'interrupteur est dangereux et doit être réparé.*
- Débranchez la fiche de la source d'alimentation et/ou le bloc de batterie de l'outil électrique avant d'effectuer tout réglage, changement d'accessoires ou de l'entreposer. *De telles mesures de sécurité préventive réduisent le risque de démarrage intempestif de l'outil électrique.*

- **Entreposez les outils électriques non utilisés hors de portée des enfants et évitez que des personnes ne connaissant pas bien l'outil l'utilisent.** *Les outils électriques sont dangereux entre les mains de novices.*
- **Entretenez les outils électriques. Vérifiez s'il n'y a pas de mauvais alignement ou de blocage des pièces mobiles, de rupture de pièces et toute autre condition qui pourrait nuire au bon fonctionnement de l'outil. S'il est endommagé, faites-le réparer avant de l'utiliser.** *De nombreux accidents sont causés par des outils électriques mal entretenus.*
- **Assurez-vous que les outils de coupe restent tranchants et propres.** *Les outils de coupe bien entretenus et toujours tranchants sont moins susceptibles de se coincer et plus faciles à contrôler.*
- **Utilisez l'outil électrique, les accessoires, les embouts, etc. conformément à ces instructions, en tenant compte des conditions de travail et du travail à effectuer.** *L'utilisation de l'outil pour des opérations différentes de celles prévues pourrait entraîner une situation dangereuse.*

UTILISATION ET ENTRETIEN DES OUTILS FONCTIONNANT À BATTERIE

- **Ne rechargez l'outil qu'à l'aide du chargeur spécifié par le fabricant.** *Un chargeur indiqué pour un certain type de bloc de batterie peut entraîner un risque d'incendie en cas d'utilisation avec un autre bloc de batterie.*
- **N'utilisez les outils électriques qu'avec les blocs de batterie spécifiquement indiqués.** *L'utilisation de tout autre bloc de batterie peut entraîner un risque d'incendie ou de blessure.*
- **Hors utilisation, conservez le bloc de batterie à l'écart des autres objets métalliques tels que les trombones, pièces de monnaie, clés, clous, vis et autres petits objets métalliques pouvant établir une connexion entre les deux bornes.** *Provoquer un court-circuit entre les bornes de la batterie peut entraîner des brûlures ou un incendie.*
- **En cas d'utilisation abusive, la batterie peut éjecter une certaine quantité de liquide; évitez tout contact.** *En cas de contact accidentel, rincez à l'eau. En cas de contact avec les yeux, consultez également un médecin. Le liquide éjecté peut entraîner des irritations ou des brûlures.*

SERVICE

Faites réparer votre outil électrique par un réparateur qualifié utilisant uniquement des pièces de rechange identiques. Cela garantira que la sécurité de l'outil est maintenue.

AVERTISSEMENTS DE SÉCURITÉ DE LA SCIE À LONG MANCHE



⚠ DANGER : LE CONTACT AVEC UNE CHAÎNE DE TRONÇONNEUSE EN MOUVEMENT ENTRAÎNE DES BLESSURES GRAVES. CONSERVEZ LES MAINS ET LE CORPS HORS DE PORTÉE DE LA CHAÎNE DE TRONÇONNEUSE EN MOUVEMENT.

⚠ DANGER : LE CONTACT AVEC UN CÂBLE ÉLECTRIQUE PENDANT L'UTILISATION PEUT RENDRE LES PIÈCES MÉTALLIQUES EXPOSÉES CONDUCTRICES ET PROVOQUER DES BLESSURES GRAVES. TENEZ TOUJOURS LA SCIE À LONG MANCHE PAR LES SURFACES DE PRISE ISOLÉES PENDANT L'UTILISATION.

⚠ AVERTISSEMENT : L'UTILISATION D'UNE SCIE À LONG MANCHE MONTÉE DE FAÇON INCORRECTE PEUT PROVOQUER DES BLESSURES GRAVES. UTILISEZ CET OUTIL UNIQUEMENT LORSQU'IL EST CORRECTEMENT MONTÉ CONFORMÉMENT À LA SECTION « DÉBALLAGE ET MONTAGE » DE CE MANUEL.

⚠ AVERTISSEMENT : LES MOMENTS D'INATTENTION PENDANT L'UTILISATION DE LA SCIE À LONG MANCHE PEUVENT ENTRAÎNER DES BLESSURES GRAVES. AVANT DE DÉMARRER LA SCIE À LONG MANCHE, PENSEZ À MINIMISER TOUTES LES DISTRACTIONS, À TENIR VOTRE CORPS HORS DE PORTÉE DE LA CHAÎNE DE TRONÇONNEUSE ET À VOUS ASSURER QUE LA CHAÎNE N'EST PAS EN CONTACT AVEC UN OBJET.

⚠ AVERTISSEMENT : L'UTILISATION DE LA SCIE À LONG MANCHE AVEC UNE SEULE MAIN PEUT ENTRAÎNER DES BLESSURES. UTILISEZ LES DEUX MAINS LORSQUE VOUS TRAVAILLEZ AVEC LA SCIE À LONG MANCHE (VOIR LA FIG. 3).

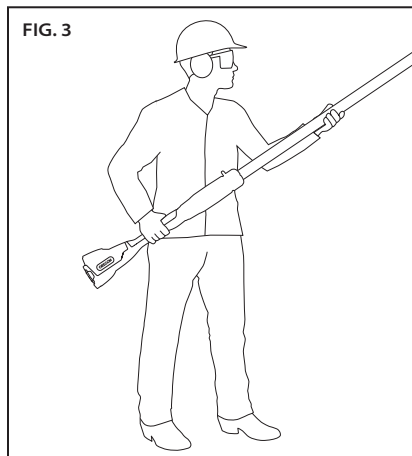

⚠ ATTENTION : LE CONTACT AVEC DES DÉBRIS VOLANTS OU LE CONTACT INVOLONTAIRE AVEC LA CHAÎNE DE TRONÇONNEUSE PEUT ENTRAÎNER DES BLESSURES. PORTEZ TOUJOURS UN ÉQUIPEMENT DE PROTECTION POUR LA TÊTE, LES MAINS, LES JAMBES ET LES PIEDS.

⚠ ATTENTION : LES BRANCHES TENDUES PEUVENT REVENIR EN ARRIÈRE SUBITEMENT ET TOUCHER L'OPÉRATEUR OU LUI FAIRE PERDRE LE CONTRÔLE DE LA SCIE À LONG MANCHE, ENTRAÎNANT ALORS DES BLESSURES. SOYEZ TOUJOURS ATTENTIF AUX BRANCHES SOUS TENSION QUI POURRAIENT FRAPPER L'OPÉRATEUR OU LA SCIE À LONG MANCHE UNE FOIS COUPÉES.

⚠ ATTENTION : UNE TENSION OU UNE LUBRIFICATION DE CHAÎNE INADAPTÉE PEUT AUGMENTER LES RISQUES DE BLESSURES DUES À LA FORCE DE REcul. SUIVEZ TOUJOURS LES INSTRUCTIONS DE LA SECTION « MISE EN TENSION DE LA CHAÎNE DE TRONÇONNEUSE » DE CE MANUEL.

⚠ ATTENTION : UNE SURFACE DE PRISE HUMIDE OU GRASSE PEUT FAIRE PERDRE LE CONTRÔLE DE L'OUTIL, PROVOQUANT DES BLESSURES. GARDEZ TOUJOURS LES POIGNÉES SÈCHES, PROPRES ET EXEMPTES D'HUILE ET DE GRAISSE.

⚠ ATTENTION : L'UTILISATION DE LA SCIE À LONG MANCHE POUR DES APPLICATIONS NON PRÉVUES PEUT CONSTITUER UN DANGER. LA SCIE À LONG MANCHE EST CONÇUE UNIQUEMENT POUR LA COUPE DES PETITES BRANCHES.

⚠ ATTENTION : AFIN D'ÉVITER UN CONTACT INVOLONTAIRE AVEC LA CHAÎNE DE TRONÇONNEUSE PENDANT LE TRANSPORT, INSTALLEZ TOUJOURS LE COUVRE-LAME ET GARDEZ VOS MAINS ET DOIGTS ÉLOIGNÉS DE LA ZONE DE LA GÂCHETTE (FIG. 4).

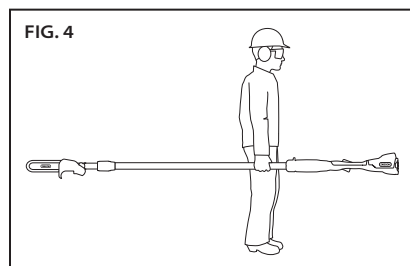

⚠ MISE EN GARDE : IL A ÉTÉ SIGNALÉ QUE L'UTILISATION PROLONGÉE DES OUTILS ÉLECTRIQUES PEUT CAUSER DES TROUBLES VASCULAIRES, MUSCULAIRES OU NEUROLOGIQUES (PAR EXEMPLE, LE PHÉNOMÈNE DU DOIGT MORT CAUSÉ PAR LES VIBRATIONS OU LE SYNDROME DE RAYNAUD). POUR RÉDUIRE LE RISQUE DE BLESSURE, SUIVEZ LES INSTRUCTIONS SUIVANTES :

- Portez des gants et gardez vos mains ainsi que votre corps au chaud.
- Tenez fermement la scie à long manche, mais n'exercez pas de pression prolongée et excessive.
- Faites des pauses fréquemment.

Les vibrations lors d'une utilisation normale peuvent différer des valeurs indiquées selon le matériau coupé, l'entretien du système de coupe et d'autres facteurs.

Les vibrations totales transmises à la main ont été mesurées conformément à la méthode d'essai normalisée relative, et cette valeur peut être utilisée pour comparer un outil à un autre.

Les valeurs totales de vibration transmise à la main peuvent également servir dans le cadre d'une évaluation préliminaire de l'exposition.

ENTREPOSAGE, TRANSPORT ET MISE AU REBUT



⚠ ATTENTION : UN OUTIL FONCTIONNANT À BATTERIE, AVEC LE BLOC DE BATTERIE INSÉRÉ, EST TOUJOURS SOUS TENSION ET PEUT DÉMARRER ACCIDENTELLEMENT. RETIREZ LE BLOC DE BATTERIE DE LA SCIE À LONG MANCHE AVANT L'ENTREPOSAGE, LE TRANSPORT OU LA MISE AU REBUT.

ENTREPOSAGE DE LA SCIE À LONG MANCHE

- Retirez le bloc de batterie de la scie à long manche.
- Nettoyez soigneusement la scie à long manche.
- Installez le couvre-lame.
- Entrez-le dans un lieu sec.
- Tenez-le hors de portée des enfants et des animaux.
- Il est normal qu'une petite quantité d'huile s'écoule par le guide-chaîne lorsque la scie à long manche n'est pas utilisée. Pour éviter les fuites, installez le couvre-lame et placez un coussinet absorbant sous la barre.

ENTREPOSAGE DU BLOC DE BATTERIE

Lorsque vous entreposez le bloc de batterie pendant plus de neuf mois, suivez les directives ci-dessous :

- Retirez le bloc de batterie de la scie à long manche ou du chargeur.
- Entrez-le dans un lieu frais et sec.
- Tenez-le hors de portée des enfants et des animaux.

- Pour prolonger la durée de vie du bloc de batterie, ne l'entrez jamais dans un état complètement déchargé (aucun témoin allumé) (Fig. 5).

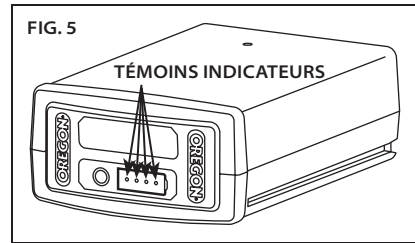

- Pour garantir une durée de vie maximale de la batterie, assurez-vous de recharger le bloc de batterie une fois par an ou quand un seul voyant s'allume sur l'indicateur à DEL.
- Entrez-le à une température comprise entre -20 °C et 30 °C (-4 °F et 86 °F).



ENTREPOSAGE DU CHARGEUR

- Retirez le bloc de batterie du chargeur.
- Débranchez le chargeur de la source d'alimentation.
- Entrez-le dans un lieu sec.
- Tenez-le hors de portée des enfants et des animaux.

Pour plus de renseignements, consultez la section « Entretien et nettoyage ».

TRANSPORT DE LA SCIE À LONG MANCHE

- Retirez le bloc de batterie de la scie à long manche.
- Installez le couvre-lame.
- Si vous le voulez, purgez l'huile de la barre et de la chaîne pour limiter les fuites.
- Les outils peuvent bouger pendant le transport. Assurez-vous que l'outil est sécurisé et qu'il ne peut ni tomber ni entrer en contact avec des personnes ou des biens.

TRANSPORT DU BLOC DE BATTERIE

Respectez les réglementations locales et nationales relatives au transport des batteries au lithium-ion, un étiquetage obligatoire peut être requis.

MISE AU REBUT DE LA SCIE À LONG MANCHE ET DU CHARGEUR

Le produit OREGON^{MD} est conçu et fabriqué avec des matériaux et des composants de haute qualité qui peuvent être recyclés et réutilisés. Veuillez vous débarrasser de cet équipement en respectant l'environnement, dans un centre de collecte/recyclage des déchets local.

MISE AU REBUT DU BLOC DE BATTERIE

Ne pas incinérer ni jeter les batteries au lithium-ion dans les ordures ménagères. Les organismes locaux de récupération et de recyclage connaissent les moyens d'élimination et de recyclage adéquats. Les batteries peuvent être récupérées aux États-Unis et au Canada par Rechargeable Battery Recycling Corporation. OREGON^{MD} a déjà défrayé le coût de recyclage de vos batteries. Rapporter vos batteries épuisées aux détaillants participant au programme ou à votre centre de recyclage. La liste des sites de récupération et d'autres renseignements sont affichés à www.call2recycle.org ou encore vous pouvez composer le 1-800-8BATTERY.



SÉCURITÉ DE LA BATTERIE

⚠ AVERTISSEMENT : L'ENTRETIEN INAPPROPRIÉ DE LA BATTERIE PEUT PROVOQUER UNE FUITE DE PRODUITS CHIMIQUES DANGEREUX, UNE SURCHAUFFE, UNE ÉMISSION DE FUMÉE; LA BATTERIE PEUT ÉGALEMENT ÉCLATER, EXPLOSER ET/OU S'ENFLAMMER. RESPECTEZ CES RÈGLES DE SÉCURITÉ.

⚠ ATTENTION : NE JETEZ PAS LE BLOC DE BATTERIE DANS LE FEU OU À LA POUBELLE. ENVOYEZ LES BLOCS DE BATTERIE AU LITHIUM-ION DANS UN CENTRE DE RECYCLAGE LOCAL AUTORISÉ.

IMPORTANT : L'EXPOSITION À UNE CHALEUR EXCESSIVE PEUT ENTRAÎNER UNE PERTE DE CAPACITÉ ET/OU RÉDUIRE SA DURÉE UTILE. NE PAS EXPOSER LA BATTERIE À UNE CHALEUR EXCESSIVE (PAR EXEMPLE À L'INTÉRIEUR D'UN VÉHICULE PAR TEMPS CHAUD)

- Ne tentez pas de recharger un bloc de batterie non rechargeable.
- Ne pas ouvrir ou modifier la batterie. Cela peut endommager les dispositifs de sécurité.
- Ne reliez pas les bornes positive (+) et négative (-) avec des objets métalliques et n'entrez pas le bloc de batterie avec des objets métalliques tels que des pièces de monnaie ou des vis. Cela peut entraîner un court-circuit et générer assez de chaleur pour provoquer des brûlures.
- N'incinerez pas le bloc de batterie et ne l'exposez pas à une chaleur excessive. Cela peut faire fondre l'isolation ou endommager les dispositifs de sécurité.
- N'utilisez pas, ne rechargez pas et n'entrez pas la batterie près d'une source de chaleur supérieure à 80 °C (176 °F). Cela peut provoquer une surchauffe et un court-circuit interne.
- Ne l'exposez pas à des conditions extrêmement humides. Cela peut endommager les dispositifs de sécurité, produire un courant et une tension de charge très élevés et conduire à des réactions chimiques anormales.

- Utilisez exclusivement le chargeur spécialement conçu pour le bloc de batterie et suivez les consignes de sécurité décrites dans la section « Sécurité du chargeur ». L'utilisation d'un autre chargeur peut endommager les dispositifs de sécurité, produire un courant et une tension de charge très élevés et conduire à des réactions chimiques anormales.
- N'utilisez pas les blocs de batterie de la marque OREGON^{MD} dans des outils d'une autre marque.
- Ne frappez pas, ne percez pas et ne jetez pas le bloc de batterie; n'en utilisez pas un qui soit endommagé ou déformé.
- Si la recharge échoue, ne la retentez pas.
- Si le bloc de batterie dégage une odeur, devient chaud, se décolore, se déforme ou s'il semble anormal de quelque façon que ce soit pendant l'utilisation, la recharge ou l'entreposage, retirez-le immédiatement de la scie à long manche ou du chargeur.
- Tout liquide s'écoulant de la batterie est corrosif, peut endommager les yeux ainsi que la peau et peut être toxique s'il est avalé.

SÉCURITÉ DU CHARGEUR

INSTRUCTIONS DE SÉCURITÉ IMPORTANTES

⚠ AVERTISSEMENT : RISQUE DE CHOC ÉLECTRIQUE. LORSQU'IL EST UTILISÉ À L'EXTÉRIEUR, INSTALLEZ-LE UNIQUEMENT SUR UNE PRISE PROTÉGÉE PAR UN DISJONCTEUR DE FUITE À LA TERRE DDFT « CLASSE A », COUVERTE ET RÉSISTANTE AUX INTEMPÉRIES, AVEC LE BLOC D'ALIMENTATION BRANCHÉ À LA PRISE. SI CELUI-CI N'EST PAS FOURNI, COMMUNIQUEZ AVEC UN ÉLECTRICIEN QUALIFIÉ POUR UNE INSTALLATION CORRECTE. ASSUREZ-VOUS QUE LE BLOC D'ALIMENTATION ET LE CORDON N'EMPÊCHENT PAS LE COUVERCLE DE LA PRISE DE SE FERMER COMPLÈTEMENT.

IMPORTANT : CE CHARGEUR NE DOIT PAS ÊTRE UTILISÉ PAR DES PERSONNES (ENFANTS INCLUS) AYANT DES DÉFICIENCES PHYSIQUES, SENSORIELLES OU MENTALES, OU QUI NE POSSÈDENT PAS LES CONNAISSANCES SUFFISANTES, À MOINS QU'ELLES N'AIENT REÇU DES INSTRUCTIONS OU QU'ELLES SOIENT SOUS LA SUPERVISION D'UNE PERSONNE RESPONSABLE DE LEUR SÉCURITÉ. LES ENFANTS DOIVENT TOUJOURS ÊTRE SURVEILLÉS POUR S'ASSURER QU'ILS NE JOUENT PAS AVEC LE CHARGEUR.

IMPORTANT : UTILISEZ CE CHARGEUR UNIQUEMENT AVEC LE CORDON D'ALIMENTATION FOURNI, EN VOUS ASSURANT QUE LA FICHE D'ENTRÉE S'ADAPTE CORRECTEMENT À LA PRISE DE SORTIE.

Les précautions de base doivent toujours être appliquées lors de l'utilisation de produits électriques, notamment les suivantes :

- Lisez et suivez toutes les instructions de sécurité avant utilisation. *Lisez et suivez toutes les instructions figurant sur le produit ou fournies avec celui-ci.*
- Conservez ces instructions.
- N'utilisez pas de rallonge.
- Des cordons endommagés ou enchevêtrés augmentent le risque de choc électrique. *Ne malmenez pas le cordon. N'utilisez jamais le cordon pour transporter, tirer ou débrancher l'outil électrique. Gardez le cordon à l'écart de la chaleur, de l'huile, des bords tranchants et des pièces mobiles.*
- N'exposez pas le chargeur à la pluie. *Pour une utilisation en intérieur uniquement.*
- Ne l'utilisez pas à moins de 3 m (10 pi) d'une piscine.
- Ne l'utilisez pas dans une salle de bain.

DÉBALLAGE ET MONTAGE

DÉBALLAGE

CONTENU DE LA BOÎTE

La scie à long manche nécessite un assemblage avant utilisation. Ces éléments sont fournis avec la scie à long manche :

- Powerhead
- Arbre extensible avec tête de coupe fixée
- Guide-chaîne
- Chaîne de tronçonneuse
- Couvre-lame
- Harnais
- Tournevis
- Clé Allen
- Deux vis Allen
- Huile pour barre et chaîne
- Chargeur et cordon d'alimentation (si équipé)
- Batterie (si équipé)

Après avoir retiré la scie à long manche de la boîte, examinez-la avec attention pour vous assurer qu'elle n'a subi aucun dommage pendant le transport et qu'aucune pièce ne manque. Si des pièces sont manquantes ou abîmées, n'utilisez pas la scie à long manche. Afin d'obtenir des pièces de rechange, communiquez avec OREGON^{MD} Cordless Tool System en appelant le 888-313-8665.

MONTAGE

⚠ DANGER : AFIN D'ÉVITER LES BLESSURES GRAVES, N'UTILISEZ PAS LA SCIE À LONG MANCHE SI L'ARBRE EXTENSIBLE, LE GUIDE-CHAÎNE, LA CHAÎNE DE TRONÇONNEUSE ET LE PANNEAU LATÉRAL NE SONT PAS CORRECTEMENT INSTALLÉS.

⚠ AVERTISSEMENT : UN OUTIL FONCTIONNANT À BATTERIE, AVEC LE BLOC DE BATTERIE INSÉRÉ, EST TOUJOURS SOUS TENSION ET PEUT DÉMARRER ACCIDENTELLEMENT. RETIREZ LE BLOC DE BATTERIE DE LA SCIE À LONG MANCHE AVANT DE FIXER L'ARBRE EXTENSIBLE, LA BARRE ET LA CHAÎNE.

MONTAGE DE L'ARBRE EXTENSIBLE

L'arbre extensible s'engage dans le boîtier du moteur sur le bloc-moteur (Fig. 6).

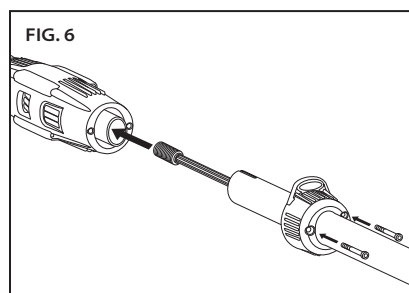

- Il est important de s'assurer que l'arbre d'entraînement interne est correctement installé. Pour assurer une bonne assise, utilisez un chiffon propre pour sortir d'environ 10 po (25 cm) l'arbre d'entraînement en aluminium de la perche en fibre de verre. Puis en vous servant du chiffon, tournez l'arbre en aluminium tout en le poussant légèrement vers le bas. L'arbre d'entraînement sera ainsi placé correctement contre l'arbre à l'intérieur du carter du moteur. L'extrémité cylindrique de l'arbre d'entraînement sera complètement cachée sous le rebord du carter du moteur une fois installée correctement.

- Après avoir correctement installé l'arbre d'entraînement en aluminium, enfoncez la perche en fibre de verre pour la faire glisser dans l'ouverture du carter moteur.
- Prenez les vis Allen fournies et insérez-les dans les trous du bouchon rouge. Le bouchon rouge du carter du moteur agit comme raccord de compression pour tenir la perche en place.
- Utilisez la clé Allen de 4 mm pour serrer partiellement les vis Allen. Continuez à serrer les deux vis de fixation en alternance jusqu'à ce qu'elles soient bien serrées. Remarque : il vous faudra peut-être appuyer sur le bouchon rouge du carter du moteur pour permettre aux vis d'atteindre le filetage interne.

REPLISSAGE DU RÉSERVOIR D'HUILE POUR BARRE ET CHAÎNE

IMPORTANT : L'HUILE POUR BARRE ET CHAÎNE PERMET D'ÉVITER UNE USURE PRÉMATURÉE. N'UTILISEZ JAMAIS LA SCIE À LONG MANCHE SI L'HUILE N'EST PAS VISIBLE. VÉRIFIEZ SOUVENT LE NIVEAU D'HUILE ET REMETTEZ-EN SI NÉCESSAIRE.

L'huile pour barre et chaîne est requise pour lubrifier de manière adaptée le guide-chaîne et la chaîne de tronçonneuse. La scie à long manche est équipée d'un huileur automatique qui dépose l'huile sur la barre et la chaîne pendant le fonctionnement, les maintenant ainsi parfaitement lubrifiées. Utilisez de l'huile pour la barre et la chaîne OREGON^{MD} afin d'obtenir les meilleurs résultats. Elle est spécialement conçue pour offrir moins de frottement et des coupes plus rapides. N'utilisez JAMAIS de l'huile ou d'autres lubrifiants qui ne sont pas spécifiquement conçus pour une utilisation sur la barre et la chaîne. Cela pourrait obstruer le système d'huile, provoquant potentiellement une usure prématurée de la barre et de la chaîne.

- Placez la scie à long manche sur le côté sur une surface solide et plane, de sorte que le bouchon d'huile soit orienté vers le haut (Fig. 7).

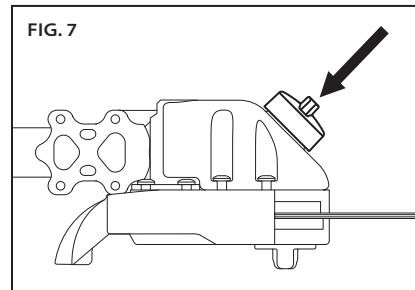

- Nettoyez tous les débris de la zone du bouchon.
- Retirez le bouchon.
- Versez soigneusement l'huile pour barre et chaîne dans le réservoir.
- Remplacez le bouchon et assurez-vous que l'huile est visible dans le réservoir.

Si l'huile n'est pas visible dans le réservoir, il est nécessaire d'ajouter de l'huile pour barre et chaîne.

MONTAGE DU GUIDE-CHAÎNE ET DE LA CHAÎNE DE TRONÇONNEUSE



⚠ AVERTISSEMENT : UN OUTIL FONCTIONNANT À BATTERIE, AVEC LE BLOC DE BATTERIE INSÉRÉ, EST TOUJOURS SOUS TENSION ET PEUT DÉMARRER ACCIDENTELLEMENT. RETIREZ LE BLOC DE BATTERIE DE LA SCIE À LONG MANCHE AVANT DE FIXER L'ARBRE EXTENSIBLE, LA BARRE ET LA CHAÎNE.

Déposez la batterie en veillant à porter des gants. Assurez-vous que le coussinet de barre, le pignon d'entraînement et la tige de tension sont exempts de débris.

- Réglez la vis de tension aussi loin que possible vers l'arrière de la tête de coupe.
- Placez le guide-chaîne sur le coussinet de barre en faisant glisser la fente de la barre sur la bride d'alignement (Fig. 8), en vous assurant que la tige de tension est insérée dans l'orifice inférieur de la queue de la barre.

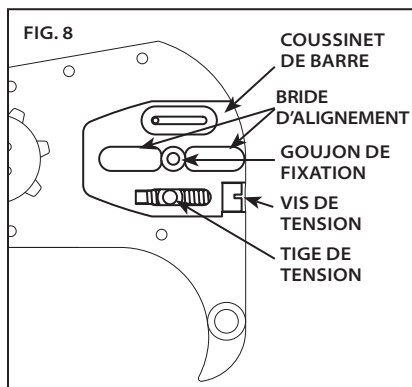

- Enroulez la chaîne de tronçonneuse sur le pignon d'entraînement de sorte que les bords tranchants de la denture le long du haut de la barre soient dirigés à l'opposé de la tête de coupe (Fig. 9).

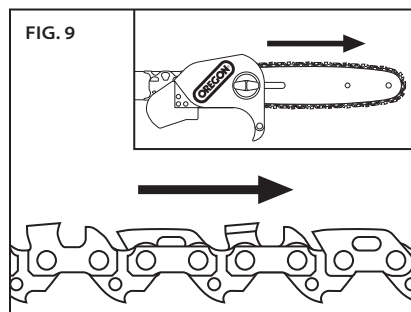

- Passez la chaîne dans la rainure de la barre et glissez la barre loin du moteur pour supprimer le jeu de la chaîne (Fig. 10). Réglez la position de la tige de tension jusqu'à ce qu'elle s'engage dans l'orifice de la barre.

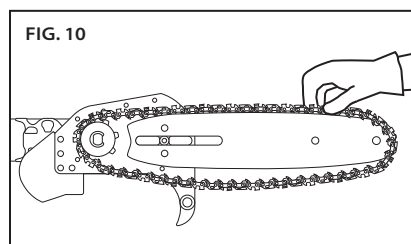

- Installez le panneau latéral, en veillant à ce que l'attrape-chaîne soit correctement inséré dans son orifice, puis serrez légèrement le bouton du panneau latéral (Fig. 11).

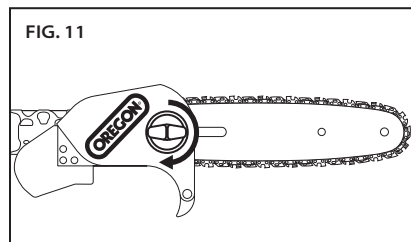

IMPORTANT : LA CHAÎNE DE TRONÇONNEUSE DOIT ÊTRE CORRECTEMENT TENDUE AVANT UTILISATION. VOIR LA SECTION « MISE EN TENSION DE LA CHAÎNE DE TRONÇONNEUSE ».

MISE EN TENSION DE LA CHAÎNE DE TRONÇONNEUSE



⚠ AVERTISSEMENT : UN OUTIL FONCTIONNANT À BATTERIE, AVEC LE BLOC DE BATTERIE INSÉRÉ, EST TOUJOURS SOUS TENSION ET PEUT DÉMARRER ACCIDENTELLEMENT. RETIREZ LE BLOC DE BATTERIE DE LA SCIE À LONG MANCHE AVANT DE FIXER L'ARBRE EXTENSIBLE, LA BARRE ET LA CHAÎNE.

Portez des gants.

- Retirez la batterie avant d'effectuer la mise en tension.
- Desserrez le bouton du panneau latéral.
- Maintenez le renvoi du guide-chaîne vers le haut (Fig. 12), puis serrez la vis de tension.

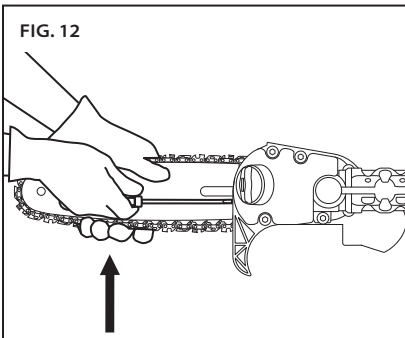

- Serrez la vis de tension jusqu'à ce que les lames inférieures situées sous la barre entrent fermement en contact avec la barre (Fig. 13).

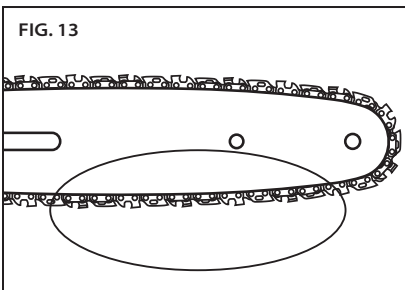

- Serrez le bouton du panneau latéral.
- La tension de la chaîne de tronçonneuse est correcte lorsque, par un certain effort, vous pouvez tirer la chaîne sans heurt autour de la barre avec un gant. La chaîne doit toucher la partie inférieure du rail de la barre (Fig. 14).

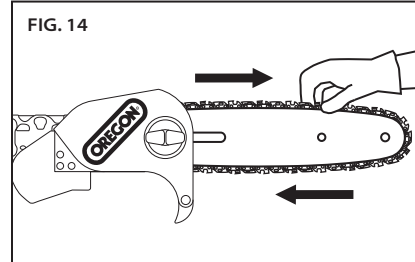

Après une courte utilisation, laissez la chaîne refroidir et vérifiez à nouveau sa tension (retirez d'abord la batterie). Contrôlez attentivement la tension pendant la première demi-heure d'utilisation, puis régulièrement pendant toute la durée de vie de la chaîne, en réajustant si nécessaire lorsque la chaîne et la barre sont froides au toucher. Ne serrez jamais la chaîne lorsqu'elle est chaude.

La chaîne va se détendre pendant l'utilisation normale, mais un manque d'huile, une utilisation agressive ou un non-respect des consignes d'entretien recommandées peut provoquer un étirement prématuré.

UTILISATION DE LA SCIE À LONG MANCHE

BLOC DE BATTERIE ET CHARGEUR

⚠ AVERTISSEMENT : POUR RÉDUIRE LES RISQUES DE CHOCS, NE RECHARGEZ PAS LE BLOC DE BATTERIE SOUS LA PLUIE.

INDICATEUR DE NIVEAU DE CHARGE DE LA BATTERIE

La batterie au lithium-ion est munie d'un indicateur de niveau de charge à DEL. Pour vérifier le niveau de charge du bloc de batterie, appuyez sur le bouton d'indication qui se trouve sur sa face avant (Fig. 15).

Aucun témoin allumé : rechargez.

Un témoin vert fixe : moins de 25 % chargé. Rechargez le bloc de batterie avant de l'utiliser.

Deux témoins verts fixes :
26 à 50 % chargé.

Trois témoins verts fixes :
51 à 75 % chargé.

Quatre témoins verts fixes :
76 à 100 % chargé.

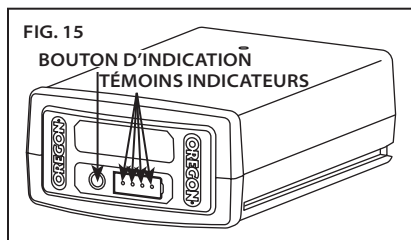

BRANCHEMENT DU CHARGEUR

Si le chargeur comprend un cordon d'alimentation séparé, branchez le cordon du chargeur au chargeur et à la prise de courant appropriée (Fig. 16).

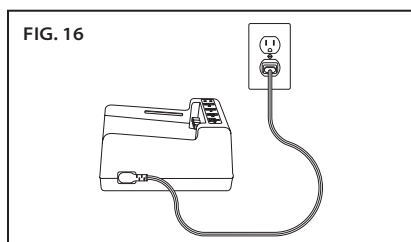

Utilisez uniquement le cordon amovible fourni avec le chargeur. Lors de la première utilisation, vérifiez que le type de fiche correspond à la prise de courant.

INDICATEUR DEL DE L'ÉTAT DE CHARGE DU CHARGEUR

Le chargeur de batterie est équipé d'un indicateur d'état de charge à DEL qui indique l'état de la charge ainsi que les conditions pouvant retarder ou empêcher la charge (Fig. 17).

Remarque : aucun témoin ne sera visible tant qu'un bloc de batterie ne sera pas inséré.

Témoin orange clignotant : présence d'une anomalie. Plusieurs causes sont possibles. Consultez la section « Dépannage » de ce manuel.

Témoin orange fixe : la température du bloc de batterie dépasse la plage acceptable (0 °C à 40 °C / 32 °F à 104 °F). Laissez le bloc de batterie atteindre la plage de températures acceptable avant la recharge. Le bloc peut être laissé sur le chargeur pendant que la température s'ajuste. La recharge commence lorsque la bonne température est atteinte.

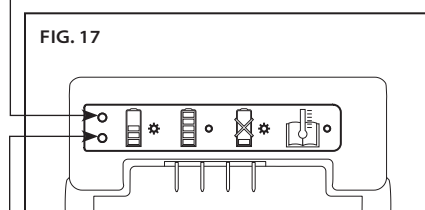

Témoin vert clignotant : le bloc de batterie se recharge.

Témoin vert fixe : le bloc de batterie est prêt à l'emploi.

RECHARGE DU BLOC DE BATTERIE

⚠ AVERTISSEMENT : LE NON-RESPECT DES PROCÉDURES DE RECHARGE CORRECTES PEUT ENTRAÎNER UNE INTENSITÉ DE COURANT ET UNE TENSION EXCESSIVES, UNE PERTE DE CONTRÔLE PENDANT LA RECHARGE, UNE FUITE DE PRODUITS CHIMIQUES DANGEREUX, UNE GÉNÉRATION DE CHALEUR, UN ÉCLATEMENT OU UN INCENDIE. SUIVEZ CES INSTRUCTIONS DE RECHARGE.

Avec le cordon du chargeur connecté au chargeur et branché dans une prise électrique, alignez les rainures de la batterie avec les rails situés sur le chargeur et faites glisser le bloc de batterie sur le chargeur jusqu'à ce qu'il soit complètement installé (Fig. 18).

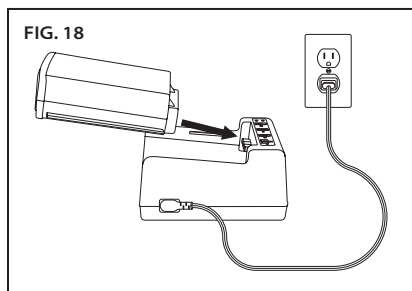

Vérifiez l'indicateur d'état de charge pour connaître les conditions de charge.

INSERTION ET LIBÉRATION DU BLOC DE BATTERIE

N'utilisez que les blocs de batterie de la marque OREGON^{MD} spécifiés dans ce mode d'emploi.

Alignez la rainure de la batterie avec les rails situés à l'intérieur du port de batterie. Insérez fermement le bloc de batterie dans le port de batterie de la scie à long manche, en appuyant vers l'avant jusqu'à entendre le déclic produit lorsqu'il s'enclenche (Fig. 19).

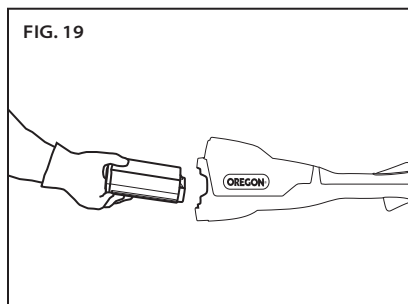

Pour retirer le bloc de batterie, soulevez le levier de dégagement de la batterie, saisissez les côtés de la batterie et retirez-la (Fig. 20).

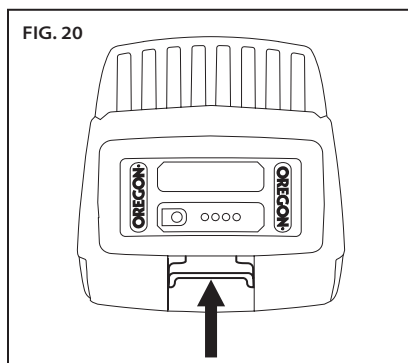

FONCTIONNEMENT GÉNÉRAL



⚠ DANGER : AFIN D'ÉVITER LES BLESSURES GRAVES, N'ESSEYEZ PAS D'ATTEINDRE DES ZONES HORS DE PORTÉE OU DE MONTER SUR UNE ÉCHELLE, UN ESCABEAU OU TOUTE POSITION ÉLEVÉE QUI N'EST PAS TOTALEMENT SÉCURISÉE.

⚠ DANGER : POUR ÉVITER LES BLESSURES GRAVES, NE VOUS TENEZ PAS DIRECTEMENT SOUS LA BRANCHE QUE VOUS COUPEZ. TENEZ-VOUS ÉLOIGNÉ AFIN QUE LA BRANCHE TOMBE AU SOL EN TOUTE SÉCURITÉ.

⚠ AVERTISSEMENT : POUR RÉDUIRE LES RISQUES DE BLESSURES, PORTEZ TOUJOURS DES BOTTES, GANTS, CASQUES, PROTECTION AUDITIVES ET LUNETTES ADAPTÉS.

TEMPÉRATURE DE FONCTIONNEMENT

Cette scie à long manche est conçue pour fonctionner à une température comprise entre 0 °C et 40 °C (32 °F et 104 °F).

PRISE

Tenez toujours l'outil avec les deux mains. Pour les droitiers, tenez l'arbre extensible confortablement avec la main gauche et la poignée arrière avec la main droite. Empoignez fermement chaque poignée (Fig. 21).

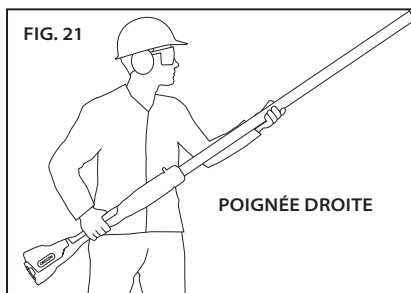

Pour les gauchers, tenez l'arbre extensible confortablement avec la main droite et la poignée arrière avec la main gauche (Fig. 22).

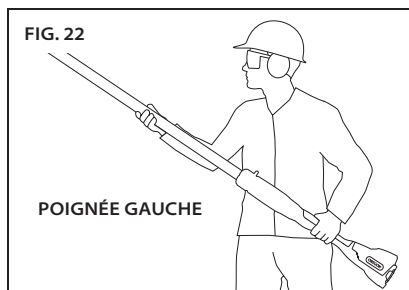

Orientez la scie à long manche selon un angle d'environ 60° (Fig. 23); il s'agit de la position de travail la moins fatigante et qui vous permet de conserver une distance de sécurité en cas de chute de débris.

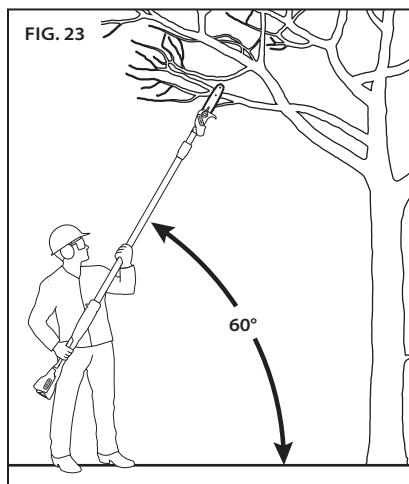

POSITION STABLE

Tenez-vous sur vos deux pieds sur une surface ferme, en répartissant équitablement le poids sur vos jambes.

Tenez la scie à long manche aussi près que possible du corps pour en conserver le contrôle (Fig. 24).

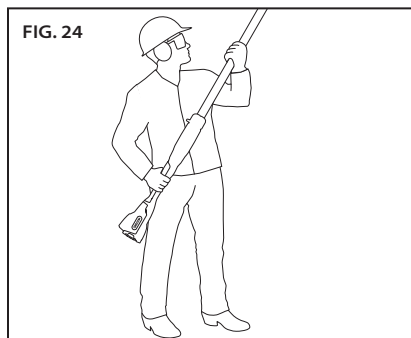

UTILISATION DU HARNAIS

Le harnais aide à équilibrer la scie à long manche et distribuer son poids sur le corps, améliorant ainsi le confort pendant une utilisation prolongée.

Ce harnais est équipé d'une attache rapide pouvant être actionnée avec une seule main (Fig. 25).

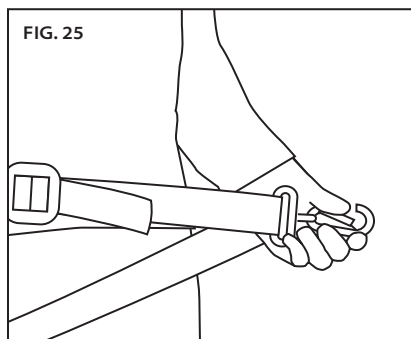

- Portez le harnais par-dessus la tête et l'épaule opposée à la main sur la gâchette.
- Réglez la longueur de la sangle de façon à ce que l'attache soit située au niveau des hanches (Fig. 26).

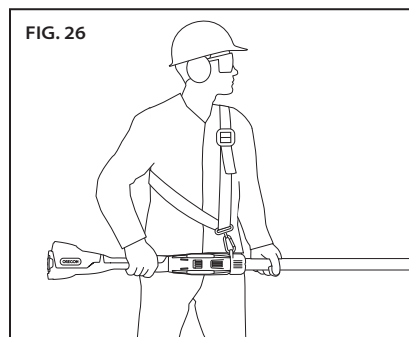

- Placez la scie à long manche sur une surface plane, la boucle de harnais orientée vers le haut.
- Fixez l'attache du harnais sur la boucle du harnais (Fig. 27).

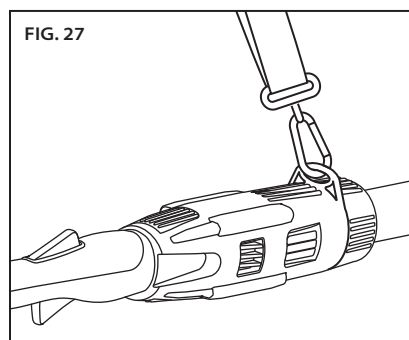

RÉGLAGE DE LA LONGUEUR DE L'ARBRE

La scie à long manche est dotée d'un arbre extensible qui permet de gagner en hauteur pour atteindre les arbres plus grands.

Pour faciliter l'utilisation, déployez l'arbre uniquement dans la mesure nécessaire pour atteindre la zone de travail en toute sécurité.

- Étendez la scie à long manche et déposez le bloc de batterie.

- Tournez le collier d'extension dans le sens inverse des aiguilles d'une montre (1) jusqu'à ce que l'arbre glisse librement (Fig. 28).
- Faites glisser l'arbre jusqu'à atteindre la longueur désirée (2).

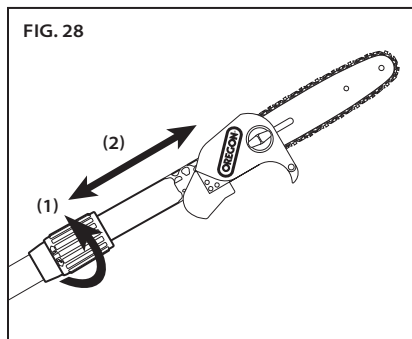

- Tournez le collier d'extension dans le sens des aiguilles d'une montre pour verrouiller l'arbre en position.

ARRÊT DE LA SCIE À LONG MANCHE

Relâchez l'interrupteur à gâchette pour arrêter la scie à long manche.

DÉMARRAGE DE LA SCIE À LONG MANCHE

⚠ AVERTISSEMENT : POUR RÉDUIRE LES RISQUES DE BLESSURE, NE FAUSSEZ JAMAIS LE VERROUILLAGE EN FRAPPANT, EN CÂBLANT OU EN ATTACHANT LE VERROUILLAGE DE GÂCHETTE.

Si vous utilisez le harnais, mettez le harnais et attachez l'attache du harnais sur l'anneau de fixation. Tenez fermement l'arbre extensible et la poignée arrière (Fig. 29). Appuyez sur le déverrouillage de la gâchette (1) avec la paume de la main et sur l'interrupteur à gâchette (2) avec les doigts.

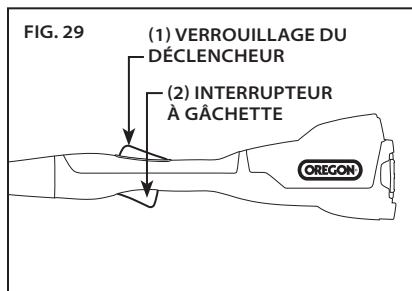

COUPE



COUPE DE BASE

⚠ DANGER : POUR RÉDUIRE LES RISQUES D'ÉLECTROCUTION, N'UTILISEZ JAMAIS CET OUTIL PRÈS D'UN FIL OU CÂBLE SUSCEPTIBLE DE TRANSPORTER DU COURANT ÉLECTRIQUE.



L'ÉLECTRICITÉ PEUT FAIRE UN ARC D'UN POINT À UN AUTRE. MAINTENEZ UNE DISTANCE D'AU MOINS 15 M (50 PI) ENTRE LA SCIE À LONG MANCHE ET TOUTE LIGNE ÉLECTRIQUE TRANSPORTANT DU COURANT OU BRANCHE EN CONTACT AVEC UNE LIGNE ÉLECTRIQUE. AVANT DE TRAVAILLER À MOINS DE 15 M (50 PI) D'UNE LIGNE ÉLECTRIQUE, COMMUNIQUEZ AVEC LE FOURNISSEUR D'ÉLECTRICITÉ ET ASSUREZ-VOUS QUE LE COURANT EST COUPÉ (FIG. 30).

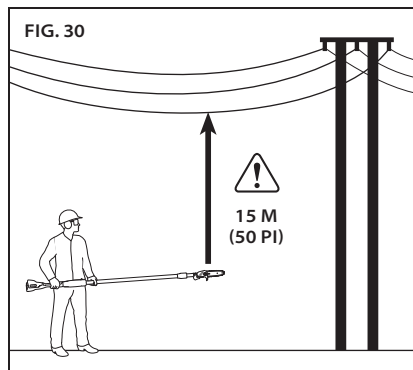

⚠ AVERTISSEMENT : POUR RÉDUIRE LES RISQUES DE BLESSURES, PORTEZ TOUJOURS DES BOTTES, GANTS, CASQUES, PROTECTIONS AUDITIVES ET LUNETTES ADAPTÉES.

⚠ AVERTISSEMENT : POUR RÉDUIRE LES RISQUES DE BLESSURES, GARDEZ TOUJOURS UNE POSITION STABLE ET TENEZ LA SCIE À LONG MANCHE FERMEMENT AVEC LES DEUX MAINS PENDANT QUE LE MOTEUR TOURNE.

⚠ AVERTISSEMENT : LES BRANCHES QUI TOMBENT PEUVENT REBONDIR LORSQU'ELLES TOUCHENT LE SOL. NE TRAVAILLEZ JAMAIS SOUS UNE BRANCHE EN TRAIN D'ÊTRE COUPÉE.

Observez toutes les règles et réglementations municipales et nationales relatives à la coupe.

Faites régulièrement des pauses pour réduire les risques de blessure.

Avant de commencer à couper, assurez-vous que la chaîne de tronçonneuse est correctement tendue, que le huileur automatique fonctionne et que la chaîne est affûtée.

Les chaînes de tronçonneuse sont conçues pour couper du bois uniquement. N'utilisez pas la scie à long manche pour couper d'autres matériaux et ne laissez pas la chaîne entrer en contact avec des saletés ou des pierres. Ces matériaux sont extrêmement abrasifs et useront le placage de protection de la chaîne très rapidement.

Affûtez ou remplacez la chaîne de tronçonneuse dans les cas suivants :

- La pression requise pour effectuer des coupes augmente de façon notable.
- Le nombre de coupes possibles sur une charge de batterie diminue.
- Les copeaux de bois évacués par la chaîne sont très fins, voire en poussière.

Ne travaillez pas avec une chaîne émoussée car l'effort de coupe sera accru, les découpes deviendront irrégulières et l'usure de la scie à long manche sera plus rapide. Ne forcez jamais sur une chaîne émoussée.

Commencez à couper en appuyant légèrement le guide-chaîne contre le bois. Appliquez uniquement une faible pression, en laissant la tronçonneuse faire le travail.

Maintenez une vitesse constante tout au long de la coupe, en relâchant la pression juste avant la fin de la coupe.

Si la tronçonneuse s'arrête soudainement pendant la coupe, retirez-la de l'entaille, puis reprenez la coupe en appliquant une pression plus faible sur la branche.

ÉLAGAGE

- Nettoyez la zone de travail. Les branches qui tombent peuvent rebondir ou revenir en arrière subitement lorsqu'elles touchent le sol, c'est pourquoi il est essentiel de conserver un sol propre afin de vous ménager des issues de repli.
- Prévoyez des issues avant de commencer la coupe et assurez-vous qu'il n'y a pas d'obstacles. Sachez toujours comment quitter la zone où les branches tombent.
- Veillez à ce que les observateurs ou les aides se trouvent à une distance sûre des branches qui tombent. Les observateurs ou les aides ne doivent pas se tenir directement devant ou derrière l'opérateur. Voir la Fig. 1 dans la section « Sécurité de la zone de travail ».
- Gardez une position stable et tenez fermement la scie à long manche avec les deux mains. Ne vous penchez pas trop en avant. Ne montez jamais dans un arbre ou sur une échelle pour atteindre des branches hautes.
- Élaguez les branches du bas en premier.
- Attendez que la chaîne de tronçonneuse atteigne sa pleine vitesse avec de commencer la coupe.
- Appliquez une légère pression sur la branche.
- Pour les branches longues (Fig. 31), coupez d'abord l'extrémité de la branche (1) pour en réduire la pression, puis élaguez en vous rapprochant du tronc (2).

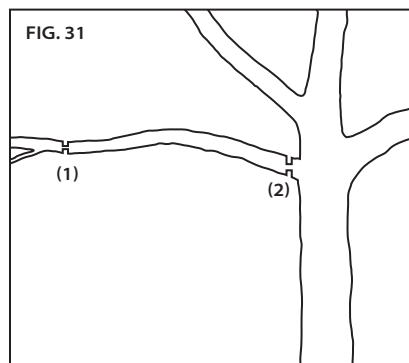

- Les branches épaisses (supérieures à 10 cm [4 po] de diamètre) peuvent se briser en éclat ou pincer la chaîne pendant une simple coupe depuis le dessus. Pour éviter les éclats ou les pincements (Fig. 32), effectuez d'abord une coupe en relief peu profonde sur la partie inférieure de la branche (1), puis coupez l'ensemble de la branche depuis la partie supérieure (2).

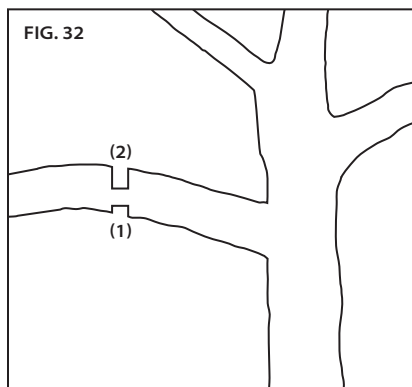

- Une fois qu'une grande partie de la branche est enlevée, procédez à une coupe régulière près du tronc (Fig. 33)

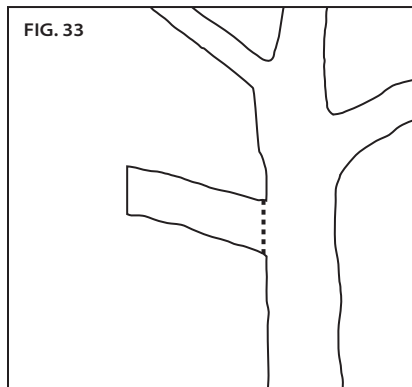

ENTRETIEN ET NETTOYAGE

SCIE À LONG MANCHE



⚠ AVERTISSEMENT : LE MANQUEMENT À IDENTIFIER ET À REMPLACER LES PIÈCES ENDOMMAGÉES OU USÉES PEUT CAUSER DES BLESSURES GRAVES. INSPECTEZ LA SCIE À LONG MANCHE RÉGULIÈREMENT. UNE INSPECTION RÉGULIÈRE EST LA PREMIÈRE ÉTAPE D'UN ENTRETIEN ADÉQUAT. SUIVEZ LES DIRECTIVES CI-DESSOUS AFIN DE MAXIMISER LA SÉCURITÉ ET LA SATISFACTION. FAITES REMPLACER IMMÉDIATEMENT TOUTES LES PIÈCES ENDOMMAGÉES OU EXCESSIVEMENT USÉES.

⚠ AVERTISSEMENT : UN OUTIL FONCTIONNANT À BATTERIE, AVEC LE BLOC DE BATTERIE INSÉRÉ, EST TOUJOURS SOUS TENSION ET PEUT DÉMARRER ACCIDENTELLEMENT. RETIREZ LE BLOC DE BATTERIE DE LA SCIE À LONG MANCHE AVANT D'INSPECTER, DE NETTOYER OU D'EFFECTUER UN ENTRETIEN.

ATTENTION : LORSQUE VOUS NETTOYEZ LA SCIE À LONG MANCHE, NE L'IMMERGEZ PAS DANS L'EAU OU DANS D'AUTRES LIQUIDES.

INSPECTION

Avant chaque utilisation et en cas de chute de la scie à long manche, inspectez les pièces suivantes :

- Poignées : la poignée arrière et l'arbre extensible ne doivent pas présenter de fissures ou d'autres dommages. Ils doivent être propres et secs.
- Guide-chaîne : la barre doit être droite et exempte de copeaux, fissures ou d'usure excessive.
- Chaîne de tronçonneuse : la chaîne doit être correctement tendue et affûtée; tous les composants doivent être exempts de fissures, copeaux ou usure excessive. Voir les sections « Mise en tension de la chaîne de tronçonneuse » et « Affûtage de la chaîne de tronçonneuse ».
- Panneau latéral : le panneau latéral ne doit pas présenter de fissures ou d'autres

dommages. Il doit se placer fermement sur le corps de la tronçonneuse sans déformation. Assurez-vous que l'attrape-chaîne ne présente pas de fissures.

- Bloc de batterie : le bloc de batterie doit être propre, sec et ne pas présenter de signes de perforation, d'impact ou d'autres dommages. Les contacts doivent être propres, secs et exempts de débris.
- Port de batterie : les ports et contacts de batterie doivent être propres, secs et exempts de débris.
- Niveau d'huile : assurez-vous que le réservoir d'huile est plein avant utilisation.
- Huileur automatique : lorsque la scie à long manche est en marche sans guide-chaîne ni chaîne de tronçonneuse, une petite quantité d'huile doit s'écouler par l'orifice du coussinet de barre. Voir la section « Contrôle de l'huileur automatique ».
- Boîtier du moteur : recherchez d'éventuelles fissures dans le panneau et des débris dans les événements d'admission d'air.
- Harnais : le tissu ne doit pas être coupé ou effiloché, l'attache et les boucles de réglage ne doivent pas présenter de fissures.
- Collier d'extension : assurez-vous que le collier d'extension ne présente pas de fissures ou d'autres dommages et qu'il soutient fermement l'arbre extensible en place une fois serré.

Vérifiez régulièrement les pièces suivantes :

- Pignon d'entraînement : recherchez d'éventuelles entailles profondes, dentures cassées ou bavures.
- Vis de tension : inspectez la tête et le corps de la vis de tension pour détecter une éventuelle usure excessive, des filetages foirés ou faussés, ou d'autres dommages.
- Tête de coupe, panneau latéral inférieur : assurez-vous que le goujon de fixation de barre n'est pas plié, foiré ou faussé et que le coussinet de barre et la bride d'alignement sont exempts de débris et intacts.
- Chargeur : le chargeur doit être propre, sec et exempt de perforations ou d'autres dommages. Le support et les contacts de batterie doivent être exempts de débris. Le cordon ne doit pas être effiloché ou abimé.
- Vis : assurez-vous que toutes les vis sont serrées, notamment les quatre vis entre l'arbre extensible et la tête de coupe.

NETTOYAGE

⚠ AVERTISSEMENT : POUR RÉDUIRE LES RISQUES DE BLESSURES, RETIREZ LE BLOC DE BATTERIE AVANT LE NETTOYAGE.

ATTENTION : LORSQUE VOUS NETTOYEZ LA TÊTE DE LA SCIE À LONG MANCHE, NE L'IMMERGEZ PAS DANS L'EAU OU DANS D'AUTRES LIQUIDES.

- Retirez les copeaux de bois et autres débris du port de batterie. Assurez-vous que les contacts sont propres et secs.
- Après utilisation, enlevez les débris de la chaîne de tronçonneuse et du guide-chaîne. Essayez le bloc-moteur avec un chiffon propre imbibé d'eau savonneuse. N'utilisez jamais de produits nettoyants abrasifs ni de solvants.
- Retirez toujours les copeaux de bois, la sciure et la saleté de la rainure de la barre lorsque vous remplacez la chaîne.

AFFÛTAGE DE LA CHAÎNE DE TRONÇONNEUSE

Il est recommandé de faire appel à un fournisseur de service OREGON^{MD} pour affûter la chaîne, mais elle peut également être affûtée par l'opérateur.

⚠ AVERTISSEMENT : SI LA CHAÎNE EST MAL AFFÛTÉE OU QUE LE CALIBRE DE PROFONDEUR EST RÉGLÉ TROP BAS, LE RISQUE DE BLESSURE EST ACCRU. AFFÛTEZ TOUJOURS LA CHAÎNE CONFORMÉMENT AUX SPÉCIFICATIONS DU PRÉSENT MANUEL.

IMPORTANT : UN AFFÛTAGE CONFORME À CES INSTRUCTIONS PERMETTRA DE TRAITER LES DÉGÂTS MINEURS SUR LA CHAÎNE DE TRONÇONNEUSE DUS AU CONTACT AVEC DES SALETÉS OU AUX INCIDENTS SEMBLABLES. POUR RÉPARER DES DÉGÂTS PLUS IMPORTANTS SUR LA CHAÎNE (COMME APRÈS UN CONTACT AVEC DU BÉTON), ENVOYEZ LA CHAÎNE CHEZ UN FOURNISSEUR DE SERVICE OREGON^{MD} AUTORISÉ OU REMPLACEZ LA CHAÎNE.

L'affûtage de la chaîne nécessite les outils suivants (disponibles dans une trousse OREGON^{MD}; voir la section « Spécifications et composants ») :

- Guide-lime
- Lime d'affûtage de chaîne de tronçonneuse circulaire de 4,5 mm (utilisez uniquement des limes d'affûtage de chaîne de tronçonneuse spéciales)
- Outil de calibrage de profondeur de 0,65 mm (0,025 po)
- Lime plate

Après avoir rassemblé les outils, mettez des gants et des lunettes de protection, puis retirez la batterie. Limez ensuite la chaîne pour régler le calibre de profondeur :

- Desserrez le bouton du panneau latéral et déposez-le.
- Réglez la vis de tension aussi loin que possible vers l'arrière de la tête de coupe.
- Déposez la chaîne.
- Placez la chaîne dans un étau pour la maintenir fermement.
- Placez l'outil de calibrage de profondeur sur le dessus de la chaîne pour qu'un calibre de profondeur dépasse par la fente de l'outil.
- Si le calibre de profondeur dépasse du haut de la fente, limez le calibre de profondeur jusqu'au niveau de la partie supérieure de l'outil à l'aide d'une lime plate (Fig. 34). Ne limez jamais le calibre de profondeur plus que le réglage de calibre de profondeur indiqué dans ce manuel.

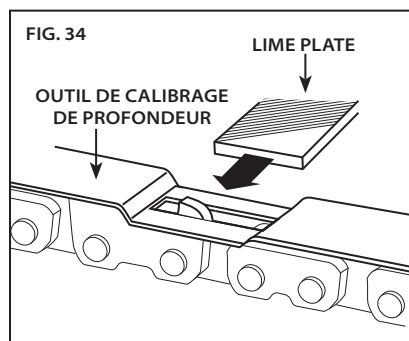

IMPORTANT : AFFÛTEZ DANS UN SENS UNIQUEMENT, DE L'INTÉRIEUR VERS L'EXTÉRIEUR. N'AFFÛTEZ JAMAIS PAR UN MOUVEMENT D'AVANT EN ARRIÈRE.

- Limez depuis la surface intérieure du calibre de profondeur vers l'extérieur (Fig. 35).

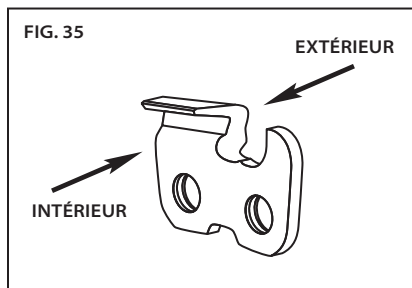

- Retirez l'outil de calibre de profondeur.
- Après abaissement, limez toujours le coin avant de chaque calibre de profondeur parallèlement à sa forme originale arrondie ou crantée (Fig. 36).

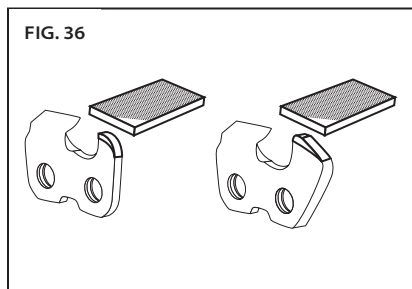

- Répétez la procédure pour chaque calibre de profondeur sur la chaîne.

Après le réglage du calibre de profondeur, affûtez les lames :

- Placez la lime de chaîne dans le guide-lime.

- Alignez le guide-lime afin que l'angle de limage de plaque supérieure correct repéré sur le guide-lime soit parallèle à la chaîne (Fig. 37).

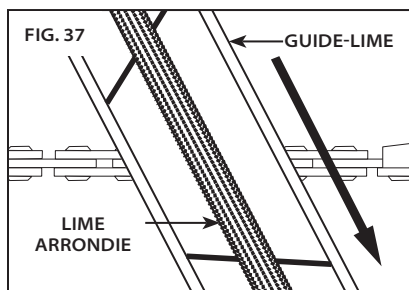

- Affûtez les lames sur un côté de la chaîne en premier. Donnez 3 à 4 coups de lime de l'intérieur de chaque lame vers l'extérieur. Appliquez le même nombre de coups sur chaque lame. Puis, retournez la scie à long manche et répétez la procédure pour les lames de l'autre côté de la chaîne (Fig. 38).

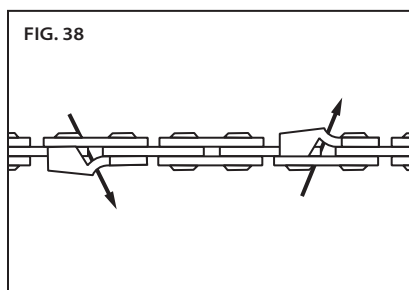

- Limez tous les dommages sur la partie supérieure chromée et les plaques latérales (Fig. 39).

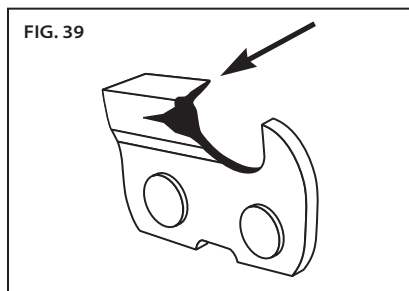

- Conservez la même longueur pour toutes les lames.
- Après affûtage des lames, utilisez le guide-lime pour vérifier les calibres de profondeur à nouveau. Réglez à nouveau le calibre de profondeur si nécessaire.
- Remplacez la chaîne, le panneau latéral et la batterie.

ENTRETIEN DU GUIDE-CHAÎNE

Pour égaliser l'usure de la barre et optimiser sa durée de vie, retournez la barre régulièrement.

Portez des gants.

- Retirez la batterie.
- Desserrez le bouton du panneau latéral et déposez-le.
- Réglez la vis de tension aussi loin que possible vers l'arrière de la tête de coupe.
- Déposez la barre et la chaîne.
- Retournez la barre à la verticale (Fig. 40) et installez de nouveau la barre et la chaîne comme décrit dans la section « Montage du guide-chaîne et de la chaîne de tronçonneuse ».

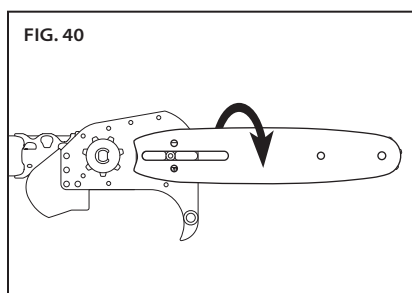

REPLACEMENT D'UNE CHAÎNE DE TRONÇONNEUSE USÉE

Lorsque la chaîne de tronçonneuse commence à se fissurer, présente une denture cassée ou elle est détendue au point de ne plus pouvoir maintenir la tension correcte, elle doit être remplacée.

Portez des gants.

- Retirez la batterie.
- Desserrez le bouton du panneau latéral et déposez-le.

- Réglez la vis de tension aussi loin que possible vers l'arrière de la tête de coupe.
- Déposez la barre et la chaîne.
- Installez la nouvelle chaîne comme décrit dans la section « Montage du guide-chaîne et de la chaîne de tronçonneuse ».
- Tendez la chaîne comme décrit dans la section « Mise en tension de la chaîne de tronçonneuse ».

REPLACEMENT D'UN GUIDE-CHAÎNE USÉ

⚠ AVERTISSEMENT : LES BORDS D'UN GUIDE-CHAÎNE USÉ, NOTAMMENT LES BORDS DE LA RAINURE À L'ENDROIT OÙ LA CHAÎNE TOUCHE LA BARRE, PEUVENT ÊTRE EXTRÊMEMENT TRANCHANTS. UTILISEZ DES GANTS DE PROTECTION APPROPRIÉS.

Lorsque le guide-chaîne commence à se fissurer ou présente une usure excessive autour des bords, notamment dans la rainure à l'endroit où la chaîne de tronçonneuse touche la barre, il doit être remplacé. Si le pignon de renvoi est également usé, présente une denture cassée ou ne tourne pas de façon régulière, la barre doit être remplacée.

Portez des gants.

- Retirez la batterie.
- Desserrez le bouton du panneau latéral et déposez-le.
- Réglez la vis de tension aussi loin que possible vers l'arrière de la tête de coupe.
- Déposez la barre et la chaîne.
- Installez la nouvelle barre comme décrit dans la section « Montage du guide-chaîne et de la chaîne de tronçonneuse ».
- Tendez la chaîne comme décrit dans la section « Mise en tension de la chaîne de tronçonneuse ».

REPLACEMENT DU PIGNON D'ENTRAÎNEMENT

Remplacez le pignon d'entraînement tous les deux remplacements de chaîne ou lorsque le pignon est abîmé.

Portez des gants lorsque vous déposez et reposez la barre et la chaîne.

- Retirez la batterie.
- Desserrez le bouton du panneau latéral et déposez-le.
- Réglez la vis de tension aussi loin que possible vers l'arrière de la tête de coupe.
- Déposez la barre et la chaîne.
- Utilisez un petit tournevis plat pour forcer l'ouverture et déposer l'attache en E, puis déposez le pignon d'entraînement et les rondelles (Fig. 41).

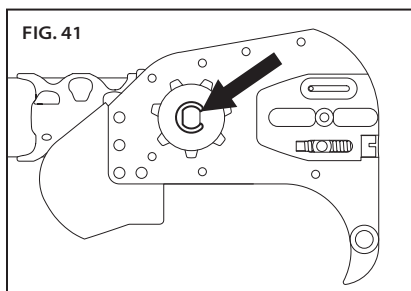

- Insérez le nouveau pignon d'entraînement avec une rondelle sur chaque côté et installez la nouvelle attache en E (Fig. 42).

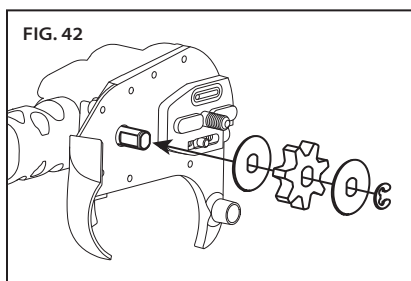

- Remplacez la barre et la chaîne comme décrit dans la section « Montage du guide-chaîne et de la chaîne de tronçonneuse ».
- Tendez la chaîne comme décrit dans la section « Mise en tension de la chaîne de tronçonneuse ».

MISE EN TENSION

IMPORTANT : TENDEZ LA CHAÎNE DE TRONÇONNEUSE UNIQUEMENT LORSQUE LA CHAÎNE EST FROIDE. UNE CHAÎNE CHAUDE PEUT SE CONTRACTER ET ABÎMER LE GUIDE-CHAÎNE OU LA CHAÎNE LORSQU'ELLE REFRROIDIT.

Si la chaîne ne touche pas la face inférieure de la barre lorsque la scie à long manche est éteinte et froide, elle doit être tendue.

Tendez la chaîne comme décrit dans la section « Mise en tension de la chaîne de tronçonneuse ».

BLOC DE BATTERIE

IMPORTANT : LE BLOC DE BATTERIE NE CONTIENT AUCUNE PIÈCE POUVANT ÊTRE RÉPARÉE PAR L'UTILISATEUR. NE LE DÉMONTÉZ PAS.

Les piles au lithium-ion ont une durée de fonctionnement prédéterminée. Si le temps de coupe par recharge diminue de façon marquée, le bloc de batterie est à la fin de sa vie utile et doit être remplacé.

- Assurez-vous que le bloc de batterie, y compris les contacts, est propre et sec et ne présente aucun signe de perforation, d'impact ou d'autres dommages. Les batteries endommagées peuvent causer des incendies ou émettre des produits chimiques dangereux.
- Nettoyez les contacts sales avec un chiffon doux et sec. La saleté ou l'huile peut provoquer une mauvaise connexion électrique entraînant une perte de puissance.

CHARGEUR

- Débranchez le chargeur de la prise électrique.
- Nettoyez les contacts sales avec un chiffon doux et sec.

RENSEIGNEMENTS D'ENTRETIEN SUPPLÉMENTAIRES

Pour plus de renseignements sur l'entretien de la chaîne de tronçonneuse, le guide-chaîne et le pignon d'entraînement, consultez le manuel d'entretien et de sécurité OREGON^{MD} à l'adresse <http://oregonproducts.com/maintenance/manual.htm>.

DÉPANNAGE

Utilisez ce tableau pour voir les solutions possibles en réponse aux problèmes que vous pourriez rencontrer avec la scie à long manche. Si ces suggestions ne résolvent pas le problème, consultez la section « Garantie et service ».

SYMPTÔME	CAUSE POSSIBLE	ACTIONS RECOMMANDÉES
Le moteur s'arrête pendant la coupe	La chaîne est pincée pendant la coupe	Coupez d'abord sous la branche pour relâcher la pression sur la branche. Voir la section « Coupe ».
	Surchauffe du système de contrôle	Laissez le système de contrôle refroidir.
Le moteur ne fonctionne pas ou fonctionne par intermittence	Batterie déchargée	Rechargez la batterie. Consultez la section « Bloc de batterie et chargeur ».
	Verrouillage du déclencheur non actionné	Actionnez le verrouillage de la gâchette avant d'appuyer sur l'interrupteur à gâchette. Consultez la section « Fonctionnement général ».
	Bloc de batterie pas complètement inséré	Enfoncez le bloc de batterie dans le port de la batterie jusqu'à ce qu'il s'enclenche.
	Contacts de la batterie sales	Retirez le bloc de batterie, enlevez les débris du port de la batterie, puis nettoyez les contacts avec un chiffon propre et sec.
	Bloc de batterie froid	Laissez le bloc de batterie se réchauffer à la température minimale de fonctionnement de 0 °C (32 °F).
	Débris dans le panneau latéral	Déposez le bloc de batterie, puis retirez le panneau latéral et enlevez les débris.
	Surchauffe du moteur	Laissez le moteur refroidir.
Le moteur tourne, mais la chaîne de tronçonneuse ne tourne pas	La chaîne n'entraîne pas le pignon d'entraînement	Réinstallez la chaîne en vous assurant que les maillons-guides sur la chaîne sont entièrement engagés sur le pignon d'entraînement. Voir la section « Remplacement d'une chaîne de tronçonneuse usée ».
	Le pignon de renvoi du guide-chaîne ne tourne pas	Remplacez le guide-chaîne. Voir la section « Remplacement d'un guide-chaîne usé ».
	Arbre d'entraînement mal installé dans le raccord du carter de moteur	Répétez le processus pour l'« Assemblage de l'arbre télescopique ». L'arbre d'entraînement doit être correctement installé dans le raccord.
La scie à long manche ne coupe pas correctement	Tension de chaîne insuffisante	Tendez la chaîne. Voir la section « Mise en tension de la chaîne de tronçonneuse ».
	Chaîne émoussée	Voir la section « Affûtage de la chaîne de tronçonneuse ».
	Chaîne installée vers l'arrière	Installez la chaîne avec la denture orientée dans le sens correct. Voir la section « Remplacement d'une chaîne de tronçonneuse usée ».
	Chaîne usée	Remplacez la chaîne. Voir la section « Remplacement d'une chaîne de tronçonneuse usée ».
	Chaîne sèche ou extrêmement détendue	Vérifiez le niveau d'huile. Remplissez le réservoir d'huile si nécessaire. Voir la section « Remplissage du réservoir d'huile pour barre et chaîne ».
	La chaîne n'est pas dans la rainure de la barre	Replacez la chaîne sur la rainure. Voir la section « Montage du guide-chaîne et de la chaîne de tronçonneuse ».

SYMPTÔME	CAUSE POSSIBLE	ACTIONS RECOMMANDÉES
La barre et la chaîne sont excessivement chaudes et/ou fument	La chaîne n'est pas suffisamment lubrifiée	Vérifiez le niveau d'huile. Remplissez le réservoir d'huile si nécessaire. Voir la section « Remplissage du réservoir d'huile pour barre et chaîne ».
Le bloc de batterie ne se charge pas	La protection du bloc de batterie contre les températures élevées/faibles est activée	Cela peut se produire lorsque la tronçonneuse est utilisée de manière continue ou exposée à des températures ambiantes élevées. Laissez le bloc de batterie atteindre la température acceptable avant la charge. Consultez la section « Bloc de batterie et chargeur ».
	Contacts sales ou endommagés sur le bloc de batterie ou le chargeur	Inspectez les contacts sur le bloc de batterie et sur le chargeur. Si nécessaire, nettoyez conformément aux instructions de ce manuel. Insérez de nouveau le bloc de batterie dans le chargeur, en vous assurant qu'il est complètement encastré.
	Le bloc de batterie est à la fin de sa vie utile	Toutes les batteries ont une durée limitée. Si le bloc de batterie a plus de deux ans ou a été rechargé fréquemment, il est peut-être temps de le remplacer. Remplacez uniquement par un bloc de batterie spécifié pour cette scie à long manche.
	Chargeur défectueux	Faites vérifier son fonctionnement auprès d'un centre de service agréé.
Faible temps de coupe par recharge de batterie	Chaîne émoussée	Voir la section « Affûtage de la chaîne de tronçonneuse ».
	Chaîne usée	Remplacez la chaîne. Voir la section « Remplacement d'une chaîne de tronçonneuse usée ».
	Chaîne sèche	Vérifiez le niveau d'huile. Remplissez le réservoir d'huile si nécessaire. Voir la section « Remplissage du réservoir d'huile pour barre et chaîne ».
	Chaîne trop tendue	Voir la section « Mise en tension de la chaîne de tronçonneuse ».
	Technique de coupe incorrecte	Suivez les directives dans la section « Coupe ».
	Débris dans le panneau latéral	Déposez le bloc de batterie, puis retirez le panneau latéral et enlevez les débris.
	Bloc de batterie pas complètement chargé	Rechargez la batterie. Consultez la section « Bloc de batterie et chargeur ».
Lumière orange clignotant sur l'indicateur d'état de charge	Erreur de court-circuit du chargeur, de dépassement de courant du chargeur, de dépassement de limite de tension, de circuit ouvert sur le bloc de batterie ou de délai de charge/pré-charge	<ol style="list-style-type: none"> 1. Assurez-vous que le cordon du chargeur est raccordé au chargeur et à la prise de courant. 2. Assurez-vous que le chargeur reçoit la tension correcte. 3. Essayez de charger un autre bloc de batterie conçu pour ce chargeur. <p>Si cela ne résout pas le problème, faites vérifier son fonctionnement auprès d'un centre de service agréé.</p>

CARACTÉRISTIQUES ET COMPOSANTS

⚠ AVERTISSEMENT : L'UTILISATION DE PIÈCES DE RECHANGE AUTRES QUE CELLES SPÉCIFIÉES DANS CE MANUEL AUGMENTE LE RISQUE DE BLESSURES. N'UTILISEZ JAMAIS DES ACCESSOIRES DE COUPE AUTRES QUE CEUX DÉCRITS DANS CE MANUEL.

PIÈCES DE REMPLACEMENT		NUMÉRO DE PIÈCE	
GUIDE-CHAÎNE		564284	
CHAÎNE DE TRONÇONNEUSE		R34	
BLOC DE BATTERIE, MODÈLE B600E		548208	
BLOC DE BATTERIE, MODÈLE B400E		545938	
BLOC DE BATTERIE, MODÈLE B500S		545937	
CHARGEUR AVEC CORDON, MODÈLE C600		540580	
CHARGEUR RAPIDE AVEC CORDON, MODÈLE C750		548185	
TROUSSE D'AFFÛTAGE DE CHAÎNE DE TRONÇONNEUSE		38278	
CHARGEUR, MODÈLE C600			
ENTRÉE		DE 100 À 240 V ~ DE 50 À 60 Hz, 60 W	
ENTRÉE (ÉTATS-UNIS ET CANADA UNIQUEMENT)		120 V ~ 60 Hz, 60 W	
SORTIE		41,5 V _{DC} , 1,25 A	
CORDON D'ALIMENTATION		RÉF. É.-U./CAN : 546636 RÉF. UE : 547383 RÉF R.-U. : 547384 RÉF. AU/NZ : 560663	
BLOC DE BATTERIE			
TYPE		LITHIUM-ION	
TEMPÉRATURE DE FONCTIONNEMENT		0 À 40 °C (32 À 104 °F)	
MODÈLE	CAPACITÉ NOMINALE	TENSION NOMINALE	C600, TEMPS DE CHARGE APPROXIMATIF
B600E	4,00 Ah / 144 Wh	+36 VDC	210 MINUTES
B400E	2,40 Ah / 89 Wh	+37 VDC	120 MINUTES
B500S	1,25 Ah / 47 Wh	+37 VDC	60 MINUTES
SCIE À LONG MANCHE			
CONTENANCE EN HUILE		100 ml (3,4 oz)	
HUILE POUR BARRE ET CHAÎNE		MARQUE OREGON ^{MD}	
POIDS À SEC AVEC BATTERIE		6.12 kg (13.5 lb)	
POIDS À SEC SANS BATTERIE, BARRE ET CHAÎNE		4.90 kg (10,8 livres)	
NIVEAU DE PUISSANCE ACOUSTIQUE		103 dB (K ; 2,7 dB)	
VIBRATIONS		3.3 m/s ² (avant), 3.0 m/s ² (arrière) (K; 0,8 m/s ²)	
LONGUEUR DE BARRE MAX		20 cm (8 po)	
PAS DE CHAÎNE		Low Profile ^{MC} de 10 mm (3/8 po)	
CALIBRE DE CHAÎNE		1 mm (0,043 po)	
DENTURE DU PIGNON D'ENTRAÎNEMENT		7	
VITESSE DE LA CHAÎNE HORS CHARGE		14,5 m/s (47,4 pi/s)	

GARANTIE ET SERVICE

GARANTIE

Blount, Inc. garantit tous les chargeurs et outils sans fil OREGON^{MD} enregistrés pour une période de trois (3) ans et tous les blocs de batterie sans fil OREGON^{MD} enregistrés pour une période de deux (2) ans à compter de la date d'achat initiale. Les chargeurs, blocs de batterie et outils sans fil OREGON^{MD} enregistrés sont garantis deux (2) ans s'ils sont utilisés à des fins commerciales. Cette garantie limitée s'applique aux produits OREGON Cordless Tool System. Pendant la période de garantie, Blount réparera ou, à sa discrétion, remplacera sans frais pour l'acheteur d'origine seulement tout produit ou toute pièce ayant un défaut de matériau ou de main-d'œuvre confirmé après vérification de Blount. Le propriétaire sera responsable de tous les frais de transport et du coût de démontage de toute pièce soumise pour remplacement en vertu de la garantie.

Pour enregistrer votre produit, visitez la rubrique « Soutien » de OregonCordless.com.

RENSEIGNEMENTS DE SERVICE ET DE SOUTIEN

Visitez-nous sur le Web à l'adresse **OregonCordless.com** pour obtenir des renseignements sur les centres de service ou communiquez avec notre service de soutien à la clientèle au 888 313-8665 pour une assistance, des conseils techniques supplémentaires, une réparation, des pièces de rechange ou pour un enregistrement de produit.

Par souci de sécurité, utilisez uniquement des pièces de rechange authentiques d'usine sur la scie à long manche. Le personnel de notre centre de service a été formé pour vous fournir aide et soutien de façon efficace pour tout réglage, réparation ou remplacement requis pour tous les produits du système d'outils sans fil OREGON^{MD}.



ÍNDICE

SÍMBOLOS Y ETIQUETAS	67
NOMBRES Y TÉRMINOS DE LA SIERRA DE POSTE.	68
IDENTIFICACIÓN DEL PRODUCTO.	69
REGLAS DE SEGURIDAD.	70
ADVERTENCIAS DE SEGURIDAD GENERALES	
SOBRE LA HERRAMIENTA MECÁNICA.	70
SEGURIDAD EN EL ÁREA DE TRABAJO	70
SEGURIDAD ELÉCTRICA	70
SEGURIDAD PERSONAL	71
USO Y CUIDADO DE LA HERRAMIENTA MECÁNICA	71
USO Y CUIDADO DE LA HERRAMIENTA DE BATERÍAS	72
SERVICIO TÉCNICO	72
ADVERTENCIAS DE SEGURIDAD SOBRE LA SIERRA DE POSTE	72
ALMACENAMIENTO, TRANSPORTE Y ELIMINACIÓN	74
SEGURIDAD DE LA BATERÍA	75
SEGURIDAD DEL CARGADOR	76
DESEMPAQUE Y ARMADO	77
ARMAR EL EJE DE EXTENSIÓN.	77
LLENAR EL DEPÓSITO DE ACEITE DE LA BARRA Y LA CADENA	78
ARMAR LA BARRA DE GUÍA Y LA CADENA DE LA SIERRA	79
TENSADO DE LA CADENA DE LA SIERRA	80
USAR LA SIERRA DE POSTE.	81
BATERÍA Y CARGADOR.	81
OPERACIÓN GENERAL	83
CORTE	85
MANTENIMIENTO Y LIMPIEZA.	88
INSPECCIÓN	88
LIMPIEZA	89
AFILAR LA CADENA DE LA SIERRA.	89
MANTENIMIENTO DE LA BARRA DE GUÍA.	91
REEMPLAZAR UNA CADENA DESGASTADA DE LA SIERRA	91
REEMPLAZAR UNA BARRA DE GUÍA DESGASTADA	91
REEMPLAZAR LA RUEDA DENTADA DE ACCIONAMIENTO	92
TENSADO	92
BATERÍA	92
CARGADOR	92
INFORMACIÓN ADICIONAL SOBRE EL MANTENIMIENTO	92
RESOLUCIÓN DE PROBLEMAS	93
ESPECIFICACIONES Y COMPONENTES.	95
GARANTÍA Y SERVICIO TÉCNICO	96

SÍMBOLOS Y ETIQUETAS

Los siguientes símbolos y etiquetas aparecen en la sierra de poste, en la batería y en el cargador.

SÍMBOLO	NOMBRE	EXPLICACIÓN
	CONSTRUCCIÓN DE CLASE II	HERRAMIENTAS DE CONSTRUCCIÓN DESIGNADAS CON DOBLE AISLAMIENTO.
	SÍMBOLO DE ALERTA DE SEGURIDAD	INDICA QUE EL TEXTO QUE SIGUE EXPLICA UN PELIGRO, UNA ADVERTENCIA O UNA PRECAUCIÓN.
	LEA LAS INSTRUCCIONES	EL MANUAL DE INSTRUCCIONES ORIGINAL CONTIENE INFORMACIÓN IMPORTANTE SOBRE LA SEGURIDAD Y EL USO. LEA Y SIGA LAS INSTRUCCIONES ATENTAMENTE.
	UTILICE PROTECCIÓN PARA LOS OJOS	USE PROTECCIÓN PARA LOS OJOS AL UTILIZAR LA SIERRA DE POSTE.
	USE PROTECCIÓN PARA LOS OÍDOS.	USE PROTECCIÓN PARA LOS OÍDOS AL UTILIZAR LA SIERRA.
	UTILICE PROTECCIÓN PARA LAS MANOS	USE GUANTES AL UTILIZAR LA SIERRA DE POSTE Y AL MANIPULAR LA CADENA DE LA SIERRA.
	USE PROTECCIÓN PARA LA CABEZA.	USE UN CASCO AL UTILIZAR LA SIERRA DE POSTE.
	USE CALZADO DE SEGURIDAD.	USE BOTAS DE TRABAJO CERRADAS Y ADECUADAS CUANDO UTILICE LA SIERRA DE POSTE.
	POTENCIA DEL SONIDO	EL NIVEL DE INTENSIDAD SONORA ES DE 103 DB.
	AGARRE CON DOS MANOS	SUJETE LA SIERRA DE POSTE CON AMBAS MANOS.
	AGARRE CON UNA MANO	NO SOSTENGA LA SIERRA DE POSTE CON UNA MANO.
	NO USE UNA ESCALERA.	NUNCA SE PARE SOBRE UNA ESCALERA AL UTILIZAR LA SIERRA DE POSTE.
	NO INCINERAR	NO ARROJE EL PRODUCTO AL FUEGO.
	NO DESECHAR	NO DESECHE EL PRODUCTO CON LA BASURA DOMÉSTICA. LLÉVELO A UN CENTRO DE RECICLAJE AUTORIZADO.
	NO EXPONGA EL PRODUCTO A LA LLUVIA.	NO USE EL CARGADOR EN CONDICIONES HÚMEDAS.
	USO EN INTERIORES ÚNICAMENTE	PARA USO EN INTERIORES ÚNICAMENTE.
	TEMPERATURA OPERATIVA	ÚNICAMENTE USE EL MÓDULO DE LA BATERÍA A UNA TEMPERATURA ENTRE 0 °C Y 40 °C (32 °F Y 104 °F).
	HERRAMIENTA DE CORTE	HERRAMIENTA DE CORTE. NO TOQUE LA CADENA SIN ANTES DESACTIVAR LA SIERRA DE POSTE AL EXTRAER EL MÓDULO DE LA BATERÍA.
	TENGA CUIDADO CUANDO ESTÉ CERCA DE LAS LÍNEAS ELÉCTRICAS.	NUNCA USE LA SIERRA DE POSTE CERCA DE CABLES QUE PUEDAN TENER CORRIENTE ELÉCTRICA.
	QUITE LA BATERÍA.	QUITE LA BATERÍA ANTES DE REALIZAR CUALQUIER TAREA DE MANTENIMIENTO.
	EXTRAIGA LA BATERÍA ANTES TRANSPORTAR LA HERRAMIENTA.	RETIRE EL MÓDULO DE LA BATERÍA DE LA SIERRA DE POSTE ANTES DE ALMACENARLA, TRANSPORTARLA O DESECHARLA.
	ZONA DE SEGURIDAD PARA TRANSEÚNTES	UN CÍRCULO DE UNOS 6 M EN TORNO AL OPERADOR QUE DEBE PERMANECER LIBRE DE OBSTÁCULOS, TRANSEÚNTES, NIÑOS Y ANIMALES DOMÉSTICOS.

NOMBRES Y TÉRMINOS DE LA SIERRA DE POSTE

Brida de alineación: protuberancia en la almohadilla de la barra que encaja en la ranura de la barra.

Engrasador automático: sistema que lubrica automáticamente la barra de guía y la cadena de la sierra.

Almohadilla de la barra: almohadilla de montaje en el cabezal de corte que ayuda a garantizar la alineación correcta de la barra de guía.

Ranura de la barra: parte recortada de la barra de guía que se ajusta en la brida de alineación y el perno de montaje.

Funda de la cuchilla: funda de plástico que protege la barra de guía y la cadena de la sierra cuando la sierra de poste no está en uso.

Gancho para extraer ramas: pieza metálica y curvada en el extremo del cabezal de corte que se usa para extraer las ramas sueltas de los árboles.

Zona de seguridad para transeúntes: un círculo de 6 m (20 pies) alrededor del operador en el que no debe haber objetos con los que el operador pudiera tropezar, transeúntes, niños ni mascotas.

Calibre de la cadena: espesor de los eslabones motrices de la cadena de la sierra, indicado por el número de pieza impreso en los eslabones motrices.

Paso de la cadena: distancia entre cualquiera de los tres remaches de la cadena de la sierra, dividida por dos, indicada por el número de pieza impreso en los eslabones motrices.

Desviador de suciedad: soporte de plástico en el cabezal de corte que canaliza el polvo y las virutas de madera lejos del operador durante el corte.

Herramienta del calibre de la profundidad: herramienta que, cuando se la coloca en la parte superior de la cadena de la sierra durante el afilado, garantiza que la profundidad de corte esté ajustada correctamente.

Eslabón motriz: eslabón en forma de aleta de la cadena de la sierra que se ajusta en la ranura de la barra de guía.

Rueda dentada de accionamiento: parte dentada que acciona la cadena de la sierra.

Eje de extensión: eje entre el cabezal de potencia y el cabezal de corte que se puede alargar para llegar a las ramas superiores de los árboles.

Collarín de extensión: pieza de plástico giratoria ubicada en el eje de extensión que se afloja para permitir la extensión y se ajusta para mantener el eje de extensión en su lugar.

Guía de la lima: herramienta que, al combinarse con la lima adecuada de la cadena de la sierra, garantiza que los cortadores de la cadena de la sierra se afilen en el ángulo correcto.

Barra de guía: estructura con rieles que soporta y guía la cadena de la sierra. A veces, simplemente se la llama "barra".

Arnés: dispositivo de seguridad usado por el operador y conectado a la sierra de poste que ayuda a distribuir el peso de la sierra de poste.

Carcasa del motor: cubierta de plástico en la que se ajusta el eje extensible durante el armado.

Cabezal de potencia de la sierra de poste: sierra de poste sin el eje de extensión, la cadena de la sierra ni la barra de guía.

Mango trasero: mango de apoyo ubicado en la parte trasera de la sierra o cerca de esta.

Cadena de la sierra: bucle de cadena con dientes de corte que cortan la madera; es accionada por el cabezal de potencia y se apoya en la barra de guía. A veces, simplemente se la llama "cadena".

Funda lateral: funda de plástico en el cabezal de corte que cubre la rueda dentada de accionamiento y el tornillo tensor.

Clavija de tensión: pieza metálica unida al tornillo tensor que se ajusta a través del orificio de la barra de guía.

Tornillo tensor: parte roscada en el interior del cabezal de corte que se ajusta para controlar la tensión de la cadena de la sierra.

Bloqueo del acelerador: tope móvil que evita la activación accidental del interruptor de gatillo hasta que se lo accione en forma manual.

Interruptor de gatillo: dispositivo que enciende y apaga la sierra de poste.

Piezas de desgaste: ciertas piezas, como la cadena de la sierra y la barra de guía, que se desgastan durante el uso y que el usuario puede cambiar.

IDENTIFICACIÓN DEL PRODUCTO

CONOZCA LA SIERRA DE POSTE

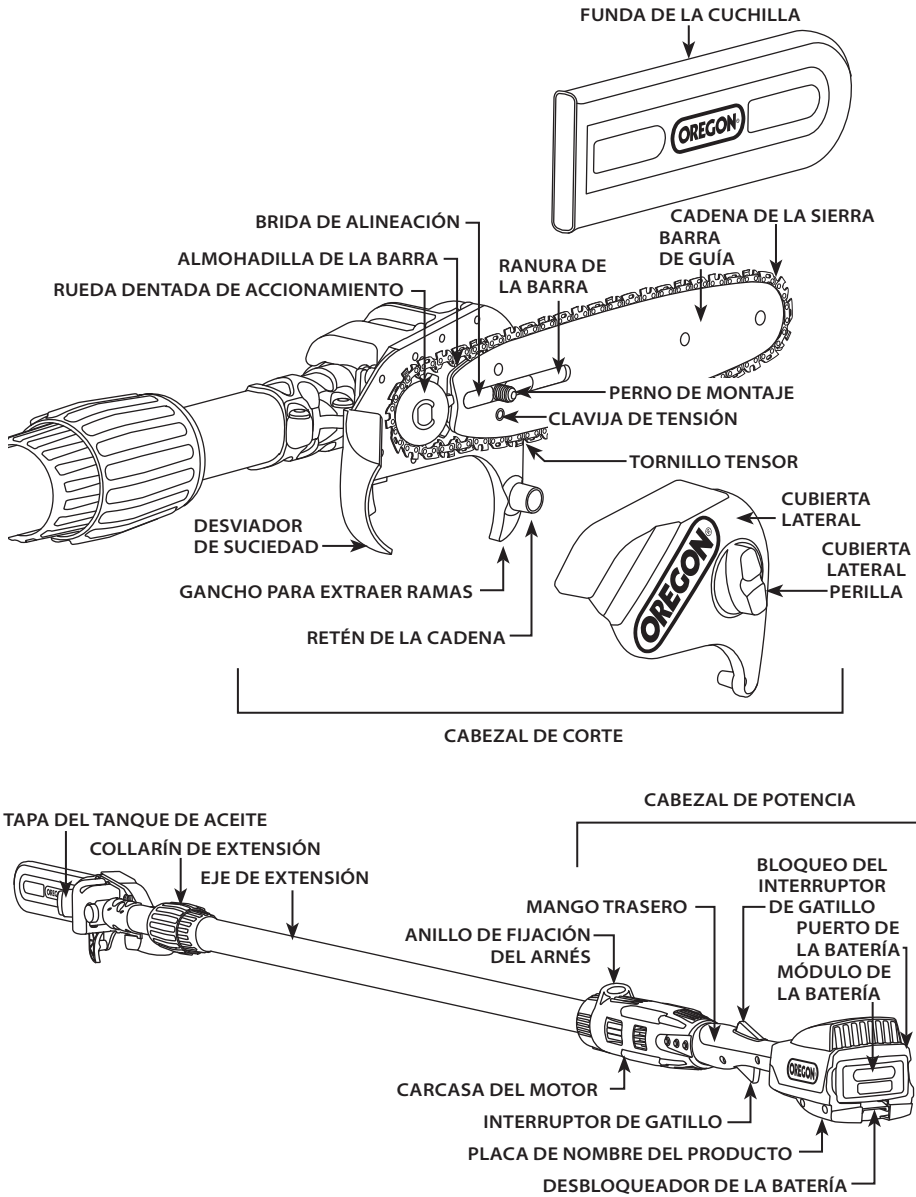

NOTA: Consulte la sección "Desempaque y armado" para obtener una lista de los elementos que se incluyen.

INTRODUCCIÓN

La sierra de poste está diseñada para realizar un mantenimiento regular y para cortar ramas de 20 cm (8 in) o menos de diámetro. Otros usos pueden causar lesiones y no se recomiendan. Sin embargo, incluso con esta seguridad, debe reconocerse que aún existen riesgos residuales, como los objetos despedidos. Se recomienda al operador leer, comprender y seguir atentamente todas las precauciones de seguridad para reducir las posibles lesiones personales debidas a estos riesgos.

REGLAS DE SEGURIDAD

ADVERTENCIAS DE SEGURIDAD GENERALES SOBRE LA HERRAMIENTA MECÁNICA

⚠ ADVERTENCIA: LEA Y COMPRENDA TODAS LAS ADVERTENCIAS DE SEGURIDAD Y TODAS LAS INSTRUCCIONES. NO SEGUIR ESTAS ADVERTENCIAS E INSTRUCCIONES PODRÍA PROVOCAR UNA DESCARGA ELÉCTRICA, UN INCENDIO O LESIONES PERSONALES GRAVES.



GUARDE TODAS LAS ADVERTENCIAS E INSTRUCCIONES PARA CONSULTARLAS EN EL FUTURO. EL TÉRMINO "HERRAMIENTA ELÉCTRICA" EN LAS ADVERTENCIAS SE REFIERE A SU HERRAMIENTA ALIMENTADA DESDE LA RED (CABLEADA) O A BATERÍA (INALÁMBRICA).

SEGURIDAD EN EL ÁREA DE TRABAJO

- Mantenga el área de trabajo limpia y bien iluminada. *Las zonas abarrotadas u oscuras son propensas a los accidentes.*
- No use herramientas eléctricas en ambientes explosivos, como aquellos con presencia de líquidos, gases o polvo inflamables. *Las herramientas eléctricas crean chispas que podrían encender el polvo o los gases.*
- Mantenga a los niños y a los transeúntes alejados mientras use una herramienta eléctrica (Fig. 1). *Las distracciones podrían hacerle perder el control.*

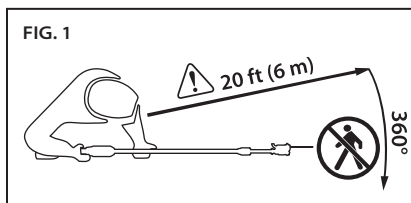

⚠ PRECAUCIÓN: ESTABLEZCA UNA ZONA DE SEGURIDAD PARA TRANSEÚNTES DE 6 M (20 PIES) ANTES DE USAR ESTE EQUIPO. *La zona de seguridad para transeúntes es un círculo de 6 m (20 pies) alrededor del operador en el que no debe haber transeúntes, niños ni mascotas.*

SEGURIDAD ELÉCTRICA

- El enchufe de una herramienta eléctrica debe coincidir con el tomacorriente. Nunca modifique el enchufe en forma alguna. No use adaptadores con las herramientas eléctricas puestas a tierra. *El uso de enchufes no modificados y tomacorrientes adecuados reduce el riesgo de que se produzcan descargas eléctricas.*
- Evite el contacto del cuerpo con superficies conectadas a tierra, como tuberías, radiadores, estufas y refrigeradores. *Hay un mayor riesgo de sufrir una descarga eléctrica si su cuerpo está puesto a tierra.*
- No exponga las herramientas eléctricas a condiciones húmedas ni de lluvia. *Si entra agua en una herramienta eléctrica, habrá mayor riesgo de que ocurra una descarga eléctrica.*
- No abuse el cable de alimentación. Nunca use el cable para transportar, acarrear ni desenchufar la herramienta eléctrica. Mantenga el cable alejado del calor, el aceite, los bordes filosos y las piezas móviles. *Un cable dañado o enredado conlleva mayor riesgo de que se produzca una descarga eléctrica.*
- Para usar una herramienta eléctrica al aire libre, use un prolongador apto para uso al aire libre. *El uso de un cable apto para uso al aire libre reduce el riesgo de que se produzca una descarga eléctrica.*

- **Si es inevitable usar la herramienta eléctrica en un lugar húmedo, utilice un suministro protegido con un disyuntor diferencial (RCD) o disyuntor por falla a tierra (GFCI).** *La utilización de un RCD (GFCI) reduce el riesgo de que se produzca una descarga eléctrica.*

SEGURIDAD PERSONAL

- **Permanezca alerta, esté atento a lo que hace y use su sentido común al usar una herramienta eléctrica. No use una herramienta eléctrica si está cansado o si está bajo la influencia de drogas, alcohol o medicamentos.** *Si se despista por un momento mientras usa una herramienta eléctrica, podría sufrir lesiones personales graves.*
- **Use equipo de protección personal. Siempre use protección para los ojos.** *El uso de equipo de protección adecuado para las condiciones de trabajo, como una máscara contra el polvo, calzado de seguridad antideslizante, un casco de seguridad o protección para los oídos, reduce el riesgo de sufrir lesiones personales.*
- **Evite el arranque accidental de la herramienta. Asegúrese de que el interruptor esté en la posición de apagado antes de conectar la herramienta a la fuente de alimentación o al módulo de la batería y antes de levantar o transportar la herramienta.** *Transportar herramientas eléctricas con el dedo sobre el acelerador o energizarlas con el interruptor en la posición de encendido es buscar un accidente.*
- **Quite toda llave de ajuste antes de encender la herramienta eléctrica.** *Si se deja una llave conectada a una pieza móvil de la herramienta eléctrica, podrían producirse lesiones personales.*

- **No se estire. Mantenga un apoyo firme y un buen equilibrio en todo momento (Fig. 2).** *Esto permite un mejor control de la herramienta en caso de situaciones inesperadas.*

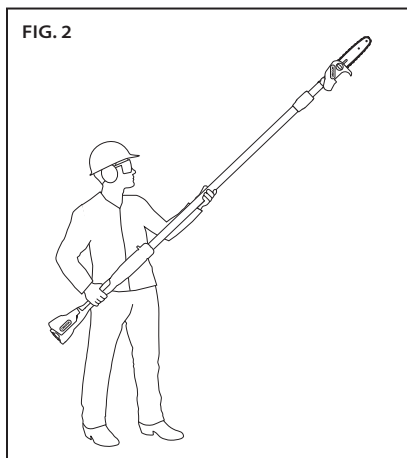

- **Vístase correctamente. No use ropa ni joyas sueltas. Mantenga su cabello, su ropa y sus guantes alejados de las piezas móviles.** *La ropa, las joyas o el cabello sueltos podrían quedar atrapados en las piezas móviles.*
- **Si se proporcionan dispositivos para la conexión de instalaciones de extracción y recolección de polvo, asegúrese de que estas estén conectadas y de que se utilicen en forma adecuada.** *La utilización de sistemas de recolección de polvo puede reducir los peligros relacionados con el polvo.*

USO Y CUIDADO DE LA HERRAMIENTA MECÁNICA

- **No fuerce la herramienta eléctrica. Use la herramienta eléctrica adecuada para su aplicación.** *La herramienta eléctrica adecuada hará el trabajo mejor y en forma más segura al ritmo para el cual fue diseñada.*
- **No use la herramienta eléctrica si el interruptor no permite encenderla y apagarla.** *Toda herramienta que no pueda controlarse con el interruptor es peligrosa y debe repararse.*
- **Desconecte el enchufe de la fuente de alimentación o quite el módulo de la batería de la herramienta eléctrica antes de hacer cualquier ajuste sobre ella, cambiar accesorios o almacenarla.** *Estas medidas de seguridad preventivas reducen el riesgo de arranques accidentales de la herramienta.*

- Almacene las herramientas eléctricas que no se encuentren en uso fuera del alcance de los niños y no permita que las usen personas que no conozcan la herramienta eléctrica ni estas instrucciones. *Las herramientas eléctricas son peligrosas en las manos de usuarios no capacitados.*
- Dé mantenimiento a las herramientas eléctricas. Verifique que las piezas móviles no estén mal alineadas ni atascadas, que no haya piezas rotas y que no haya ninguna otra condición que pudiera afectar el funcionamiento de la herramienta. Si la herramienta se daña, hágala reparar antes de usarla. *Muchos accidentes ocurren por no dar un buen mantenimiento a las herramientas eléctricas.*
- Mantenga las herramientas de corte afiladas y limpias. *Las herramientas de corte con buen mantenimiento y bordes de corte afilados tienen menos probabilidades de atascarse y son más fáciles de controlar.*
- Utilice la herramienta mecánica, los accesorios, las brocas, etc. de acuerdo con estas instrucciones, tomando en cuenta las condiciones de trabajo y la tarea por realizar. *El uso de la herramienta eléctrica para tareas distintas de las previstas podría provocar una situación peligrosa.*

USO Y CUIDADO DE LA HERRAMIENTA DE BATERÍAS

- Recargue la herramienta únicamente con el cargador que especifica el fabricante. *Un cargador que sea adecuado para un tipo de batería podría originar un riesgo de incendio cuando se usa con otra.*
- Use las herramientas eléctricas únicamente con los módulos de batería específicamente designados. *El uso de otros módulos de batería puede provocar lesiones e incendios.*
- Cuando no use la batería, manténgala alejada de otros objetos metálicos, como sujetapapeles, monedas, llaves, clavos, tornillos y otros objetos metálicos pequeños que pudieran establecer una conexión entre un terminal y el otro. *Un cortocircuito entre los terminales de la batería puede provocar quemaduras o un incendio.*
- En condiciones de abuso, podría salir líquido proyectado de la batería. Evite el contacto con este líquido. *Si ocurre accidentalmente el contacto con el líquido, enjuague la zona de contacto con agua. Si el líquido entra en contacto con los ojos, busque también asistencia médica. El líquido proyectado por la batería puede causar irritación o quemaduras.*

SERVICIO TÉCNICO

Encargue el servicio técnico de su herramienta eléctrica a un técnico de reparación calificado que utilice únicamente piezas de repuesto idénticas. Esto garantizará que se mantenga la seguridad de la herramienta eléctrica.

ADVERTENCIAS DE SEGURIDAD SOBRE LA SIERRA DE POSTE

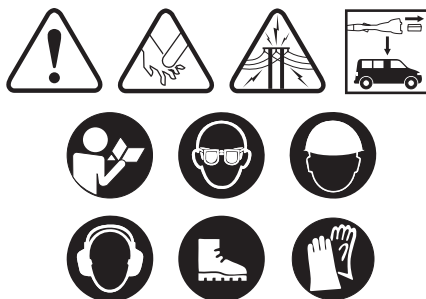

⚠ PELIGRO: EL CONTACTO CON LA CADENA EN MOVIMIENTO DE LA SIERRA PROVOCARÁ LESIONES PERSONALES GRAVES. MANTENGA LAS MANOS Y EL CUERPO ALEJADOS DE LA CADENA EN MOVIMIENTO DE LA SIERRA.

⚠ PELIGRO: EL CONTACTO CON EL CABLEADO ELÉCTRICO DURANTE EL USO PUEDE PROVOCAR QUE LAS PIEZAS METÁLICAS EXPUESTAS DE LA HERRAMIENTA CONDUZCAN LA ELECTRICIDAD, LO CUAL PUEDE CAUSAR LESIONES PERSONALES GRAVES. DURANTE EL USO, SOSTENGA SIEMPRE LA SIERRA DE POSTE POR LAS SUPERFICIES DE AGARRE AISLADAS.

⚠ ADVERTENCIA: EL USO DE UNA SIERRA DE POSTE ARMADA INCORRECTAMENTE PUEDE CAUSAR LESIONES PERSONALES GRAVES. SOLO USE ESTA HERRAMIENTA LUEGO DE ARMARLA CORRECTAMENTE SEGÚN LA SECCIÓN "DESEMPAQUE Y ARMADO" DE ESTE MANUAL.

⚠ ADVERTENCIA: LOS MOMENTOS DE FALTA DE ATENCIÓN DURANTE EL USO DE LA SIERRA DE POSTE PUEDEN CAUSAR LESIONES PERSONALES GRAVES. ANTES DE ENCENDER LA SIERRA DE POSTE, REDUZCA AL MÍNIMO TODAS LAS DISTRACCIONES, MANTENGA LAS PARTES DEL CUERPO ALEJADAS DE LA CADENA DE LA

SIERRA Y ASEGÚRESE DE QUE LA CADENA NO ESTÉ EN CONTACTO CON NINGÚN OBJETO.

⚠ ADVERTENCIA: USAR UNA SOLA MANO PARA OPERAR LA SIERRA DE POSTE PUEDE CAUSAR LESIONES PERSONALES. USE AMBAS MANOS AL OPERAR LA SIERRA DE POSTE (CONSULTE LA FIG. 3).

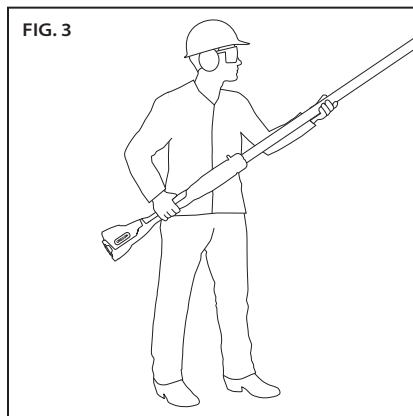

⚠ PRECAUCIÓN: EL CONTACTO CON LA SUCIEDAD PROYECTADA, O EL CONTACTO ACCIDENTAL CON LA CADENA DE LA SIERRA, PUEDEN CAUSAR LESIONES PERSONALES. SIEMPRE USE UN EQUIPO DE PROTECCIÓN PARA LA CABEZA, LAS MANOS, LAS PIERNAS Y LOS PIES.

⚠ PRECAUCIÓN: LAS RAMAS BAJO TENSIÓN PUEDEN "REBOTAR" Y GOLPEAR AL OPERADOR O HACER QUE LA SIERRA DE POSTE QUEDE FUERA DE CONTROL, LO CUAL PUEDE CAUSAR LESIONES PERSONALES. SIEMPRE ESTÉ ATENTO A LA MADERA BAJO TENSIÓN QUE PUEDA GOLPEARLO O A LA SIERRA DE POSTE AL CORTAR.

⚠ PRECAUCIÓN: UNA TENSIÓN O LUBRICACIÓN INADECUADAS DE LA CADENA PUEDEN AUMENTAR LA PROBABILIDAD DE SUFRIR LESIONES DEBIDO AL REBOTE. SIEMPRE SIGA LAS INSTRUCCIONES DESCRITAS EN LA SECCIÓN "TENSADO DE LA CADENA DE LA SIERRA" EN ESTE MANUAL.

⚠ PRECAUCIÓN: LAS SUPERFICIES DE AGARRE HÚMEDAS O ENGRASADAS PUEDEN PROVOCAR UNA PÉRDIDA DE CONTROL DE LA HERRAMIENTA, LO CUAL CAUSA LESIONES PERSONALES.

MANTENGA SIEMPRE LOS MANGOS SECOS, LIMPIOS Y LIBRES DE ACEITE Y GRASA.

⚠ PRECAUCIÓN: EL USO DE LA SIERRA DE POSTE PARA APLICACIONES DIFERENTES DE SU USO PREVISTO PODRÍA PRODUCIR UNA SITUACIÓN PELIGROSA. LA SIERRA DE POSTE ESTÁ DISEÑADA EXCLUSIVAMENTE PARA CORTAR MADERAS O RAMAS PEQUEÑAS.

⚠ PRECAUCIÓN: PARA EVITAR EL CONTACTO ACCIDENTAL CON LA CADENA DE LA SIERRA DURANTE EL TRANSPORTE, SIEMPRE COLOQUE LA FUNDA DE LA CUCHILLA Y MANTENGA LAS MANOS Y LOS DEDOS ALEJADOS DE LA ZONA DEL GATILLO (FIG. 4).

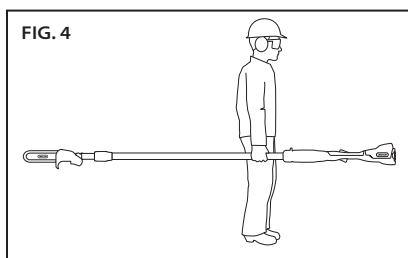

⚠ PRECAUCIÓN: SE HA INFORMADO QUE EL USO PROLONGADO DE HERRAMIENTAS ELÉCTRICAS PROVOCA TRASTORNOS VASCULARES, MUSCULARES O NEUROLÓGICOS (COMO EL DEDO BLANCO POR VIBRACIÓN O SÍNDROME DE RAYNAUD). PARA REDUCIR EL RIESGO DE SUFRIR LESIONES, SIGA ESTAS INSTRUCCIONES:

- Utilice guantes, y mantenga las manos y el cuerpo calientes.
- Sujete la sierra de poste con firmeza, pero no ejerza una presión prolongada y excesiva.
- Descanse con frecuencia.

La vibración durante el uso normal puede diferir de los valores que se consignan dependiendo del material que se corta, el mantenimiento del sistema de corte y otros factores.

La vibración manual total se ha medido de acuerdo con el método de prueba estándar relativo y se puede utilizar para comparar una herramienta con otra.

Los valores de vibración manual total también se pueden utilizar para una evaluación preliminar de la exposición.

ALMACENAMIENTO, TRANSPORTE Y ELIMINACIÓN



⚠ PRECAUCIÓN: UNA HERRAMIENTA A BATERÍA CON EL MÓDULO DE LA BATERÍA CONECTADO SIEMPRE ESTÁ EN CONDICIONES DE FUNCIONAR Y PUEDE ARRANCAR ACCIDENTALMENTE. EXTRAIGA EL MÓDULO DE LA BATERÍA DE LA SIERRA DE POSTE ANTES DE ALMACENARLA, TRANSPORTARLA O DESECHARLA.

ALMACENAR LA SIERRA DE POSTE

- Extraiga el módulo de la batería de la sierra de poste.
- Limpie minuciosamente la sierra de poste.
- Instale la funda de hoja.
- Almacene en un lugar seco.
- Mantenga fuera del alcance de los niños o las mascotas.
- Es normal que se filtre una pequeña cantidad de aceite desde la barra de guía cuando la sierra de poste no está en uso. Para evitar filtraciones, coloque la funda de la cuchilla y una almohadilla absorbente debajo de la barra.

ALMACENAMIENTO DEL MÓDULO DE LA BATERÍA

Cuando almacene la batería por más de nueve meses, siga estas pautas:

- Quite el módulo de la batería de la sierra de poste o del cargador.
- Almacene en un lugar fresco y seco.
- Mantenga fuera del alcance de los niños o las mascotas.

- Para prolongar la vida útil de la batería, nunca almacene el módulo de la batería completamente descargado (sin ninguna luz indicadora encendida) (Fig. 5).

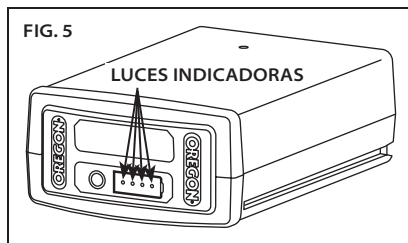

- Para prolongar al máximo la vida útil de la batería, asegúrese de cargar el módulo de la batería una vez al año o cuando el indicador LED muestre solo una luz.
- Almacene a una temperatura entre los -20 °C y 30 °C (-4 °F y los 86 °F).



CÓMO ALMACENAR EL CARGADOR

- Retire la batería del cargador.
 - Desconecte el cargador de la fuente de energía.
 - Almacene en un lugar seco.
 - Mantenga fuera del alcance de los niños o las mascotas.
- Consulte "Mantenimiento y limpieza" para obtener más información.

TRANSPORTAR LA SIERRA DE POSTE

- Extraiga el módulo de la batería de la sierra de poste.
- Instale la funda de hoja.
- Si lo desea, drene el aceite de la barra y de la cadena para reducir las filtraciones.
- Las herramientas pueden desplazarse durante el transporte. Asegure la herramienta para que no se caiga ni se mueva y así evitar provocar lesiones personales o daños materiales.

CÓMO TRANSPORTAR LA BATERÍA

Cumpla con las reglamentaciones locales y nacionales al enviar baterías de litios de iones. Es posible que se requiera un etiquetado especial.

ELIMINACIÓN DE LA SIERRA DE POSTE Y DEL CARGADOR

El producto OREGON® se diseña y fabrica con materiales y componentes de alta calidad que pueden reciclarse y reutilizarse. Tenga a bien desechar este equipo de forma adecuada desde el punto de vista medioambiental en un centro de reciclaje o recolección de residuos local.

ELIMINACIÓN DEL MÓDULO DE LA BATERÍA

No incinere ni deseche la batería junto a los residuos domésticos. Los organismos locales de reciclaje y de gestión de residuos tienen información sobre cómo reciclar o desechar los residuos correctamente. En los Estados Unidos y Canadá, la recolección de baterías está a cargo de Rechargeable Battery Recycling Corporation (Empresa de Reciclaje de Baterías Recargables). OREGON® ya cubrió los gastos del reciclaje de las baterías. Lleve las baterías en desuso a un comercio minorista o un centro de reciclaje participante. Si desea obtener la ubicación de los centros de entrega u otra información, visite www.call2recycle.org o llame al 1-800-8BATTERY.



SEGURIDAD DE LA BATERÍA

⚠ ADVERTENCIA: NO CUIDAR LA BATERÍA CORRECTAMENTE PODRÍA HACER QUE LA BATERÍA DERRAME SUSTANCIAS QUÍMICAS PELIGROSAS, SE SOBRECALIENTE, EMITA HUMO, ESTALLE, CREE UNA LLAMARADA, EXPLOTE O SE INCENDIE. SIGA ESTAS REGLAS DE SEGURIDAD.

⚠ PRECAUCIÓN: NO DESECHE EL MÓDULO DE LA BATERÍA CON LA BASURA DOMICILIARIA NI LO INCINERE. LOS MÓDULOS DE BATERÍA DE IONES DE LITIO DEBEN RECYCLARSE EN UN CENTRO DE RECYCLAJE AUTORIZADO LOCAL.

IMPORTANTE: LA EXPOSICIÓN AL CALOR EXCESIVO PUEDE PERJUDICAR EL RENDIMIENTO DE LA BATERÍA O REDUCIR SU VIDA ÚTIL. NO EXPONGA LAS BATERÍAS A TEMPERATURAS DE CALOR EXTREMAS, COMO POR EJEMPLO DENTRO DE UN VEHÍCULO EN UN DÍA CALUROSO.

- No intente recargar un módulo de batería que no sea recargable.
- No desarme ni modifique la batería. Esto podría dañar las características de seguridad.
- No conecte los terminales positivo (+) y negativo (-) con objetos metálicos ni almacene la batería junto con objetos metálicos como monedas o tornillos. Esto puede provocar un cortocircuito y generar suficiente calor como para provocar quemaduras.
- No incinere el módulo de la batería ni lo exponga a calor excesivo. Esto podría derretir el aislamiento o dañar las características de seguridad.
- No use, cargue ni almacene la batería cerca de una fuente de calor a más de 80 °C (176 °F). Esto podría provocar sobrecalentamiento y un cortocircuito interno.
- No exponga la batería a condiciones de extrema humedad. Esto puede dañar las características de seguridad, producir una carga con corriente y voltaje extremadamente altos y provocar reacciones químicas anormales.

- Use únicamente el cargador específicamente diseñado para el módulo de la batería y siga las precauciones de seguridad que se describen en la sección "Seguridad del cargador". Usar otro cargador puede dañar las características de seguridad, producir una carga con corriente y voltaje extremadamente altos y provocar reacciones químicas anormales.
- No use módulos de batería marca OREGON® en herramientas que no sean marca OREGON®.
- No golpee, perforo ni arroje la batería, y no utilice una batería dañada ni deformada.
- Si la recarga falla, no vuelva a intentarla.
- Si el módulo de la batería despidе olor, genera calor, se decolora, se deforma o presenta cualquier tipo de anomalía durante el uso, la recarga o el almacenamiento, quítela inmediatamente de la sierra de poste o del cargador.
- Todo líquido que pierda la batería es corrosivo, puede dañar los ojos y la piel, y puede ser tóxico si se traga.

SEGURIDAD DEL CARGADOR

INSTRUCCIONES DE SEGURIDAD IMPORTANTES

⚠ ADVERTENCIA: RIESGO DE DESCARGA ELÉCTRICA. SI USA LA HERRAMIENTA AL AIRE LIBRE, CONÉCTELA ÚNICAMENTE A UN TOMACORRIENTE CUBIERTO "CLASE A" QUE ESTÉ PROTEGIDO POR UN DISYUNTOR POR CORRIENTE DIFERENCIAL (GFCI) Y QUE SEA IMPERMEABLE, INCLUSO CON LA UNIDAD CONECTADA. SI NO CUENTA CON UN TOMACORRIENTE DE ESTE TIPO, PÓNGASE EN CONTACTO CON UN ELECTRICISTA CALIFICADO PARA SU CORRECTA INSTALACIÓN. ASEGÚRESE DE QUE LA UNIDAD DE ALIMENTACIÓN Y EL CABLE NO EVITEN QUE LA CUBIERTA DEL TOMACORRIENTE CIERRE POR COMPLETO.

IMPORTANTE: ESTE ARTEFACTO NO ESTÁ DISEÑADO PARA SER USADO POR PERSONAS (INCLUIDOS LOS NIÑOS) CON CAPACIDADES FÍSICAS, PERCEPTIVAS NI MENTALES REDUCIDAS O QUE NO TENGAN LOS CONOCIMIENTOS ADECUADOS, A MENOS QUE ESTÉN BAJO LA SUPERVISIÓN E INSTRUCCIÓN DE UNA PERSONA RESPONSABLE POR SU SEGURIDAD. SUPERVISE A LOS NIÑOS PARA ASEGURARSE DE QUE NO JUEGUEN CON LOS ARTEFACTOS.

IMPORTANTE: USE ESTE CARGADOR ÚNICAMENTE CON EL CABLE DE ALIMENTACIÓN QUE SE PROVEE Y ASEGÚRESE DE QUE EL ENCHUFE SE CONECTE CORRECTAMENTE AL TOMACORRIENTE.

Al utilizar productos eléctricos, siempre deben seguirse precauciones básicas entre las que se incluyen las siguientes:

- **Lea y siga todas las instrucciones de seguridad antes de usar la herramienta.**
Lea y siga todas las instrucciones de seguridad que se encuentren en el producto o que se incluyan con el mismo.
- **Conserve estas instrucciones.**
- **No utilice un cable de extensión.**
- **Un cable dañado o enredado conlleva mayor riesgo de que se produzca una descarga eléctrica.** *No abuse el cable de alimentación. Nunca use el cable para transportar, acarrear ni desenchufar la herramienta eléctrica. Mantenga el cable alejado del calor, el aceite, los bordes filosos y las piezas móviles.*
- **No exponga el cargador a la lluvia.**
El cargador es solo para uso en interiores.
- **No utilice a menos de 3 m (10 ft) de una piscina.**
- **No utilice en un baño.**

DESEMPAQUE Y ARMADO

DESEMPAQUE

¿QUÉ HAY EN LA CAJA?

Se deben seguir algunos pasos de armado antes de usar la sierra de poste. Los siguientes elementos se envían con la sierra de poste:

- Cabezal de potencia
- Eje de extensión con cabezal de corte unido
- Barra de guía
- Cadena de la sierra
- Funda de hoja
- Arnés
- Destornillador
- Llave Allen
- Dos tornillos Allen
- Aceite para la barra y la cadena
- Cargador y cable de alimentación (si se encuentran equipados).
- Batería (si se encuentra equipada).

Luego de quitar la sierra de poste de la caja, examínala cuidadosamente para asegurarse de que no haya sufrido daños durante el envío y de que no falten piezas. Si hay piezas dañadas o faltan piezas, no use la sierra de poste. Llame al Sistema de herramientas inalámbricas OREGON® al 888.313.8665 para obtener piezas de repuesto.

ARMADO

⚠ PELIGRO: PARA EVITAR LESIONES PERSONALES GRAVES, NO USE LA SIERRA DE POSTE SI EL EJE DE EXTENSIÓN, LA BARRA DE GUÍA, LA CADENA DE LA SIERRA O LA CUBIERTA LATERAL NO ESTÁN ARMADOS CORRECTAMENTE.

⚠ ADVERTENCIA: UNA HERRAMIENTA A BATERÍA CON EL MÓDULO DE LA BATERÍA CONECTADO SIEMPRE ESTÁ EN CONDICIONES DE FUNCIONAR Y PUEDE ARRANCAR ACCIDENTALMENTE. EXTRAIGA EL MÓDULO DE LA BATERÍA DE LA SIERRA DE POSTE ANTES DE CONECTAR EL EJE DE EXTENSIÓN, LA BARRA Y LA CADENA.

ARMAR EL EJE DE EXTENSIÓN

El eje de extensión encaja en la carcasa del motor en el cabezal de potencia (Fig. 6).

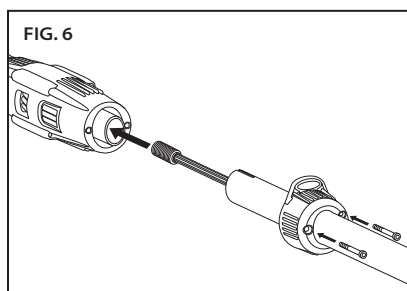

- Es importante asegurarse de que el eje motor interno esté asentado correctamente. Para asegurarse de que quede bien asentado, use un trapo limpio y extraiga el eje motor de aluminio del poste de fibra de vidrio unos 10 in (25 cm) aproximadamente. Con el trapo, gire el eje de aluminio y al mismo tiempo presiónelo ligeramente. Esto permitirá que el eje motor se asiente correctamente en el eje que se encuentra dentro de la carcasa del motor. Una vez que esté asentado correctamente, el extremo cilíndrico del eje motor quedará completamente oculto debajo del reborde de la carcasa del motor.

- Después de asentar correctamente el eje motor de aluminio, presione el poste de fibra de vidrio para introducirlo por la abertura de la carcasa del motor.
- Ubique los tornillos Allen que se proporcionan y colóquelos en los agujeros de la tapa roja. La tapa roja de la carcasa del motor funciona como un ajuste de compresión que mantiene el poste en su lugar.
- Use la llave Allen de 4 mm suministrada para ajustar parcialmente los tornillos Allen. Continúe ajustando y alterne entre los tornillos, hasta que ambos tornillos estén bien ajustados. Nota: Es posible que deba presionar la tapa roja para que se ajuste más a la carcasa del motor de modo que los tornillos hagan contacto con las roscas internas.

LLENAR EL DEPÓSITO DE ACEITE DE LA BARRA Y LA CADENA

IMPORTANTE: EL ACEITE DE LA BARRA Y LA CADENA EVITA EL DESGASTE PREMATURO. NUNCA USE LA SIERRA DE POSTE SI NO PUEDE VER EL ACEITE. VERIFIQUE EL NIVEL DE ACEITE CON FRECUENCIA Y LLENE EL DEPÓSITO CUANDO SEA NECESARIO.

El aceite de la barra y la cadena es necesario para lubricar adecuadamente la barra de guía y la cadena de la sierra. La sierra de poste cuenta con un engrasador automático que deposita aceite en la barra y la cadena cuando estas están en funcionamiento para mantenerlas lubricadas. Para obtener mejores resultados, use aceite OREGON® para la barra y la cadena. Está diseñado especialmente para proporcionar una baja fricción y cortes más rápidos. NO use aceite ni otros lubricantes que no estén diseñados específicamente para su uso en la barra y la cadena. Esto puede provocar una obstrucción en el sistema de aceite, lo cual puede ocasionar un desgaste prematuro de la barra y la cadena.

- Coloque la sierra de poste de costado sobre una superficie firme y plana, de modo que la tapa del aceite quede en la parte superior (Fig. 7).

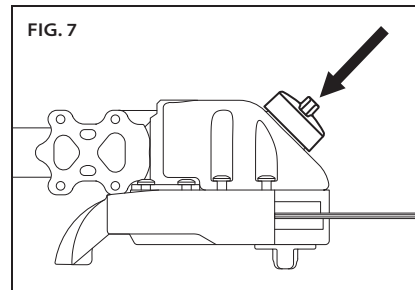

- Limpie cualquier suciedad de la zona de la tapa.
- Quite la tapa.
- Vierta cuidadosamente el aceite para la barra y la cadena en el depósito.
- Coloque la tapa y asegúrese de que puede ver el aceite en el depósito.

Si no ve el aceite en el depósito, deberá colocar más aceite para la barra y la cadena.

ARMAR LA BARRA DE GUÍA Y LA CADENA DE LA SIERRA



⚠ ADVERTENCIA: UNA HERRAMIENTA A BATERÍA CON EL MÓDULO DE LA BATERÍA CONECTADO SIEMPRE ESTÁ EN CONDICIONES DE FUNCIONAR Y PUEDE ARRANCAR ACCIDENTALMENTE. EXTRAIGA EL MÓDULO DE LA BATERÍA DE LA SIERRA DE POSTE ANTES DE CONECTAR EL EJE DE EXTENSIÓN, LA BARRA Y LA CADENA.

Colóquese guantes y extraiga la batería. Asegúrese de que la almohadilla de la barra, la rueda dentada de accionamiento y la clavija de tensión estén libres de suciedad.

- Ajuste el tornillo tensor hacia atrás y hacia la parte posterior del cabezal de corte tanto como sea posible.
- Coloque la barra de guía en la almohadilla de la barra al deslizar la ranura de la barra sobre la brida de alineación (Fig. 8) y asegúrese de que la clavija de tensión esté insertada en el orificio inferior de la cola de la barra.

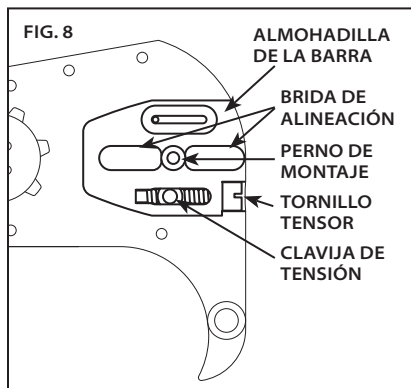

- Pase la cadena de la sierra sobre la rueda dentada de accionamiento de manera que los bordes de corte de los dientes a lo largo de la parte superior de la barra queden opuestos al cabezal de corte (Fig. 9).

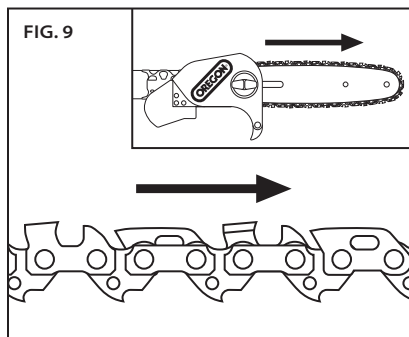

- Introduzca la cadena en la ranura de la barra y deslice la barra lejos del motor para tensar la cadena (Fig. 10). Ajuste la posición de la clavija de tensión hasta que encaje en el orificio de la barra.

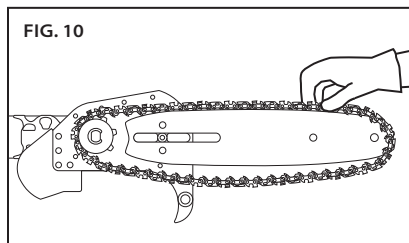

- Instale la cubierta lateral y asegúrese de que el retén de la cadena esté bien asentado en su orificio; luego, ajuste ligeramente la perilla de la cubierta lateral (Fig. 11).

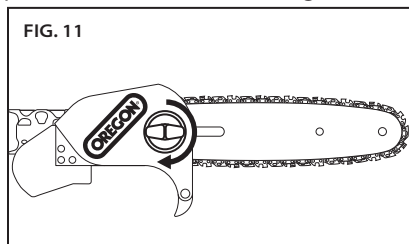

IMPORTANTE: LA CADENA DE LA SIERRA DEBE ESTAR CORRECTAMENTE TENSADA ANTES DE USARLA. CONSULTE LA SECCIÓN "TENSADO DE LA CADENA DE LA SIERRA".

TENSADO DE LA CADENA DE LA SIERRA



⚠ ADVERTENCIA: UNA HERRAMIENTA A BATERÍA CON EL MÓDULO DE LA BATERÍA CONECTADO SIEMPRE ESTÁ EN CONDICIONES DE FUNCIONAR Y PUEDE ARRANCAR ACCIDENTALMENTE. EXTRAIGA EL MÓDULO DE LA BATERÍA DE LA SIERRA DE POSTE ANTES DE CONECTAR EL EJE DE EXTENSIÓN, LA BARRA Y LA CADENA.

Utilice guantes.

- Extraiga la batería antes de realizar el tensado.
- Afloje la perilla de la cubierta lateral.
- Sostenga la punta de la barra de guía (Fig. 12) y ajuste el tornillo tensor.

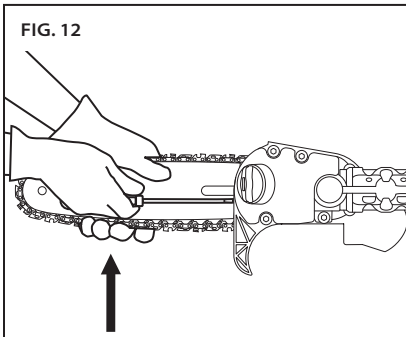

- Ajuste el tornillo tensor hasta que las cuchillas inferiores debajo de la barra entren firmemente en contacto con la barra (Fig. 13).

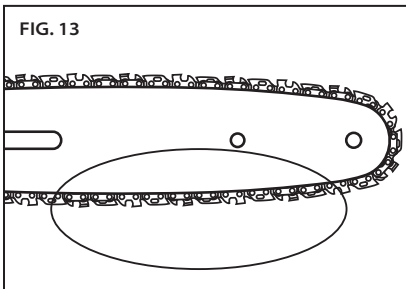

- Ajuste la perilla de la cubierta lateral.
- La tensión de la cadena de la sierra es correcta cuando, con una mano enguantada y un poco de esfuerzo, se puede tirar de la cadena suavemente alrededor de la barra. La cadena debe tocar la parte inferior del riel de la barra (Fig. 14).

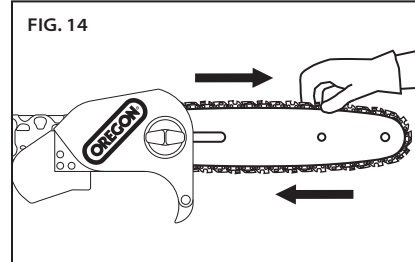

Después de un corto período de uso, deje que la cadena se enfríe y vuelva a verificar la tensión (extraiga la batería primero). Controle cuidadosamente la tensión durante la primera media hora de uso y periódicamente durante la vida útil de la cadena. Vuelva a ajustarla según sea necesario cuando la cadena y la barra estén frías al tacto. Nunca ajuste la cadena si está caliente.

La cadena se estirará como resultado del uso normal, pero la falta de aceite suficiente, el uso agresivo o la falta de mantenimiento recomendado pueden causar un estiramiento prematuro.

USAR LA SIERRA DE POSTE

BATERÍA Y CARGADOR

⚠ ADVERTENCIA: PARA REDUCIR EL RIESGO DE SUFRIR DESCARGAS ELÉCTRICAS, NO CARGUE EL MÓDULO DE LA BATERÍA BAJO LA LLUVIA.

INDICADOR LED DEL NIVEL DE CARGA DE LA BATERÍA

La batería de iones de litio está equipada con un indicador LED de nivel de carga. Para ver el nivel de carga de la batería, presione el botón del indicador en el frente del módulo de la batería (Fig. 15).

Sin luces: recargue.

Una luz verde fija: menos del 25% de carga. Cargue la batería antes de utilizarla.

Dos luces verdes fijas: entre el 26% y el 50% de carga.

Tres luces verdes fijas: entre el 51% y el 75% de carga.

Cuatro luces verdes fijas: entre el 76% y el 100% de carga.

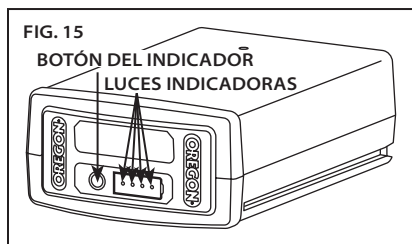

CÓMO CONECTAR EL CARGADOR

Si el cargador cuenta con un cable de alimentación independiente, conecte el cable del cargador al cargador y a un tomacorriente adecuado (Fig. 16).

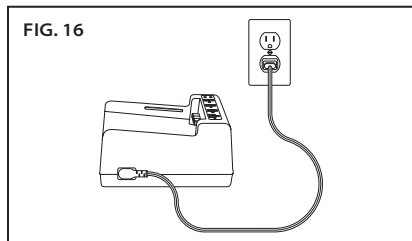

Usé únicamente los cables que vinieron con el cargador. La primera vez que use el cargador, verifique que el tipo de enchufe coincida con el tomacorriente.

INDICADOR LED DEL ESTADO DE CARGA DEL CARGADOR

El cargador de la batería está equipado con un indicador LED del estado de carga que indica el estado de carga y las condiciones que podrían retrasar o impedir la carga (Fig. 17).

Nota: hasta que no se inserte un módulo de la batería, no se verá ninguna luz.

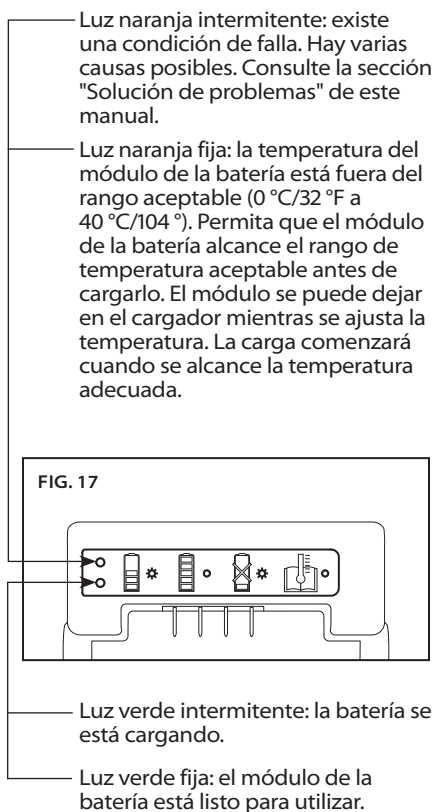

CÓMO CARGAR LA BATERÍA

⚠ ADVERTENCIA: NO SEGUIR LOS PROCEDIMIENTOS DE CARGA ADECUADOS PUEDE PROVOCAR VOLTAJE EXCESIVO, FLUJO DE CORRIENTE EXCESIVO, PÉRDIDA DE CONTROL DURANTE LA CARGA, FILTRACIÓN DE PRODUCTOS QUÍMICOS PELIGROSOS, GENERACIÓN DE CALOR, ESTALLIDO O INCENDIO. SIGA ESTAS INSTRUCCIONES DE CARGA.

Con el cable del cargador conectado al cargador y enchufado en un tomacorriente, alinee las ranuras de la batería con los carriles del cargador y deslice el módulo de la batería en el cargador hasta que esté completamente asentado (Fig. 18).

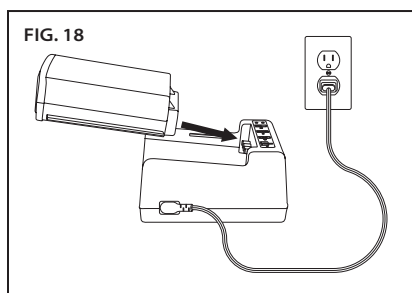

Verifique el indicador del estado de carga para conocer las condiciones de carga.

INTRODUCCIÓN Y DESBLOQUEO DE LA BATERÍA

Utilice únicamente los módulos de la batería de marca OREGON® especificados en estas instrucciones operativas.

Alinee la ranura de la batería con los carriles dentro del puerto de la batería. Inserte firmemente el módulo de la batería en el puerto de la batería de la sierra de poste, presionando hacia adelante hasta que haga clic en señal de que encajó en su sitio (Fig. 19).

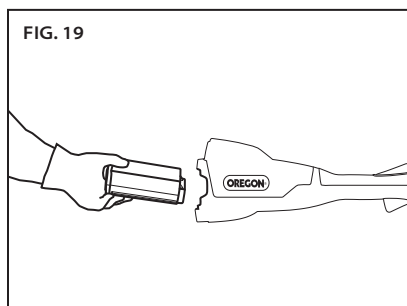

Para extraer el módulo de la batería, levante la liberación de la batería, sujete los laterales del módulo de la batería y extráigalo (Fig. 20).

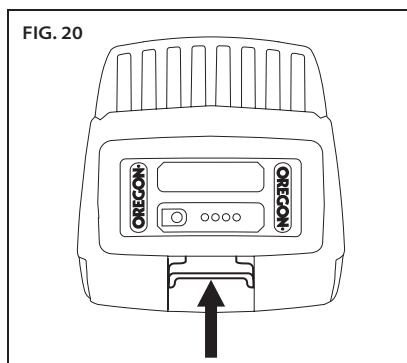

OPERACIÓN GENERAL



⚠ PELIGRO: PARA EVITAR SUFRIR LESIONES PERSONALES GRAVES, NO SE ESTIRE MÁS ALLÁ DE SU ALCANCE NI SE PARE SOBRE UNA ESCALERA, UN TABURETE NI EN UNA POSICIÓN DE ALTURA QUE NO ESTÉ TOTALMENTE ASEGURADA.

⚠ PELIGRO: PARA EVITAR SUFRIR LESIONES PERSONALES GRAVES, NO SE PARE DIRECTAMENTE DEBAJO DE LA RAMA SOBRE LA CUAL ESTÁ TRABAJANDO. ALÉJESE PARA QUE LA RAMA PUEDA CAER DE MANERA SEGURA AL SUELO.

⚠ ADVERTENCIA: PARA REDUCIR EL RIESGO DE SUFRIR LESIONES, SIEMPRE USE PROTECCIÓN PARA LA CABEZA, LOS OÍDOS Y LOS OJOS, BOTAS Y GANTES ADECUADOS.

TEMPERATURA OPERATIVA

Esta sierra de poste está diseñada para operar dentro de un rango de temperatura de 0 °C a 40 °C (32 °F a 104 °F).

SUJECIÓN

Siempre agarre la herramienta con ambas manos. Para el uso diestro, sujete el eje de extensión cómodamente con la mano izquierda y el mango trasero con la derecha. Envuelva los dedos firmemente alrededor de cada empuñadura (Fig. 21).



Para el uso izquierdo, sujete el eje de extensión cómodamente con la mano derecha y el mango trasero con la izquierda (Fig. 22).

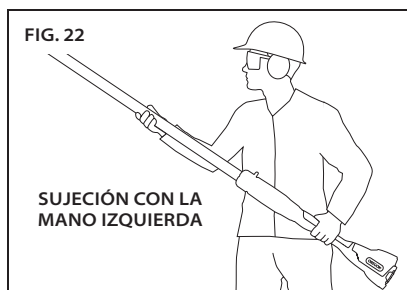

Sujete la sierra de poste a aproximadamente un ángulo de 60° (Fig. 23); esta es la posición de trabajo menos agotadora y ayuda a garantizar una distancia segura del lugar donde cae suciedad.

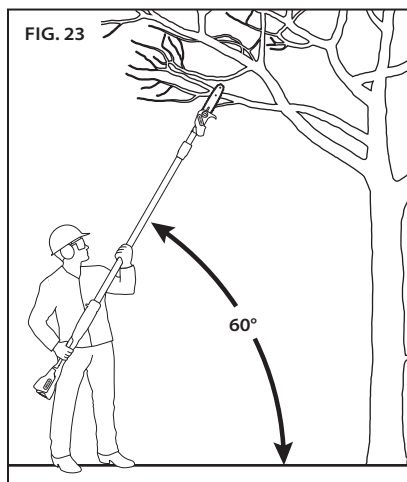

POSICIÓN

Párese con ambos pies sobre suelo sólido, con el peso distribuido de manera uniforme entre ellos.

Sostenga la sierra de poste tan cerca del cuerpo como sea posible para mantener el control (Fig. 24).

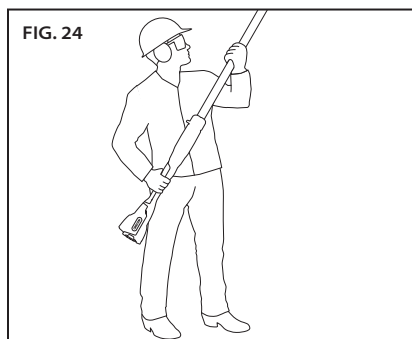

USAR DEL ARNÉS

El arnés ayuda a equilibrar la sierra de poste y a distribuir el peso de la sierra de poste a través del cuerpo, lo cual aumenta la comodidad para un uso prolongado.

Este arnés cuenta con una liberación rápida que se puede operar con una sola mano (Fig. 25).

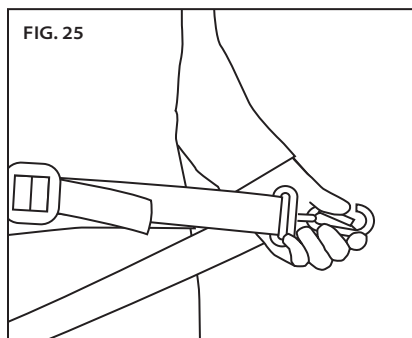

- Use el arnés sobre la cabeza y el hombro opuesto al lado del gatillo.
- Ajuste la longitud de la correa de manera que el broche esté aproximadamente a la misma altura que la cadera (Fig. 26).

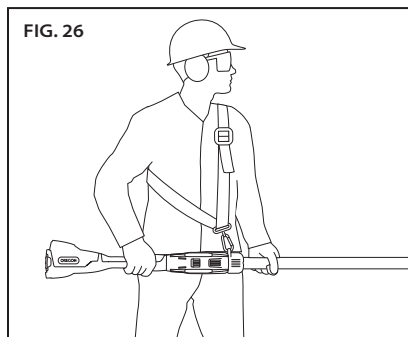

- Coloque la sierra de poste sobre una superficie plana con el lazo del arnés hacia arriba.
- Una el broche del arnés al lazo del arnés (Fig. 27).

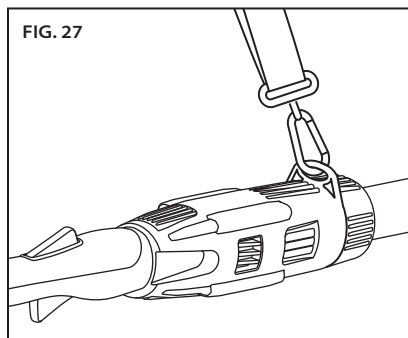

AJUSTAR LA LONGITUD DEL EJE

La sierra de poste cuenta con un eje de extensión que permite llegar mejor a los árboles más altos.

Para facilitar el uso, extienda el eje únicamente en la medida necesaria para alcanzar el objetivo de manera segura.

- Apague la sierra de poste y extraiga el módulo de la batería.

- Gire el collarín de extensión hacia la izquierda (1) hasta que el eje se deslice libremente (Fig. 28).
- Deslice el eje hasta que quede en la longitud deseada (2).

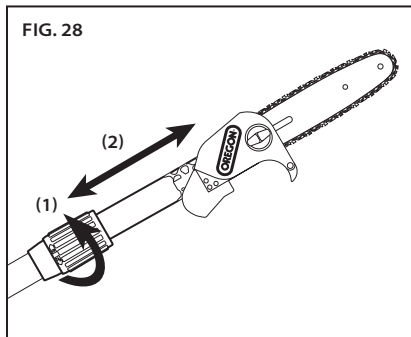

- Gire el collarín de extensión hacia la derecha para bloquear el eje en su lugar.

DETENER LA SIERRA DE POSTE

Suelte el interruptor de gatillo para detener la sierra de poste.

ARRANCAR LA SIERRA DE POSTE

⚠ ADVERTENCIA: PARA REDUCIR EL RIESGO DE SUFRIR LESIONES, NUNCA ANULE EL SISTEMA DE BLOQUEO AL UNIR, CABLEAR O ATAR EL BLOQUEO DEL GATILLO.

Si usa el arnés, colóqueselo y una el broche del arnés al anillo de fijación. Sujete el eje de extensión y el mango trasero con firmeza (Fig. 29). Presione el bloqueo del gatillo (1) con la palma de la mano y el interruptor de gatillo (2) con los dedos.

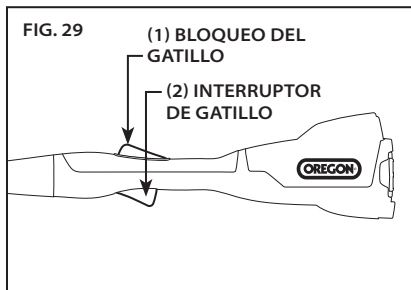

CORTE



CORTE BÁSICO

⚠ PELIGRO: PARA REDUCIR EL RIESGO DE DESCARGAS ELÉCTRICAS, NUNCA OPERE ESTA HERRAMIENTA CERCA DE CABLES QUE PUEDAN TENER CORRIENTE ELÉCTRICA.



LA ELECTRICIDAD PUEDE SALTAR DE UN PUNTO A OTRO. MANTENGA UNA DISTANCIA DE AL MENOS 15 M (50 FT) ENTRE LA SIERRA DE POSTE Y CUALQUIER LÍNEA ELÉCTRICA QUE CONDUZCA CORRIENTE O RAMA EN CONTACTO CON UNA LÍNEA ELÉCTRICA. ANTES DE TRABAJAR A MENOS DE 15 M (50 FT), PÓNGASE EN CONTACTO CON EL SERVICIO ELÉCTRICO PÚBLICO Y ASEGÚRESE DE QUE LA CORRIENTE ESTÉ APAGADA (FIG. 30).

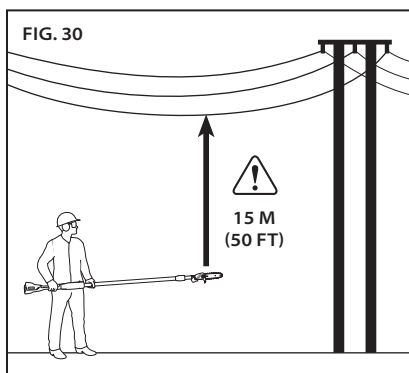

⚠ ADVERTENCIA: PARA REDUCIR EL RIESGO DE SUFRIR LESIONES, USE PROTECCIÓN PARA LA CABEZA, LOS OÍDOS Y LOS OJOS, BOTAS Y GUANTES ADECUADOS.

⚠ ADVERTENCIA: PARA REDUCIR EL RIESGO DE SUFRIR LESIONES, ASEGÚRESE SIEMPRE DE TENER BUEN APOYO Y SOSTENGA LA SIERRA DE POSTE FIRMEMENTE CON AMBAS MANOS MIENTRAS EL MOTOR ESTÉ EN FUNCIONAMIENTO.

⚠ ADVERTENCIA: LAS RAMAS QUE CAIGAN PUEDEN REBOTAR LUEGO DE TOCAR EL SUELO. NUNCA TRABAJE DEBAJO DE LA RAMA QUE ESTÁ CORTANDO.

Cumpla con todas las reglas y reglamentaciones nacionales y municipales aplicables para cortar.

Tome descansos con frecuencia para reducir el riesgo de sufrir lesiones.

Antes de empezar a cortar, asegúrese de que la cadena de la sierra esté correctamente tensada, que el engrasador automático esté funcionando y que la cadena esté afilada.

Las cadenas de la sierra están hechas exclusivamente para cortar madera. No use la sierra de poste para cortar cualquier otro material y no permita que la cadena entre en contacto con tierra o piedras. Estos materiales son extremadamente abrasivos y desgastarán el revestimiento de protección de la cadena en un tiempo muy corto.

Afile o cambie la cadena de la sierra si ocurre alguna de estas condiciones:

- La presión requerida para hacer cortes aumenta notablemente.
- La cantidad de cortes posibles con una sola carga de la batería disminuye.
- Salen astillas de madera muy finas o como si fueran polvo de la cadena.

No trabaje con una cadena desafilada ya que esto aumentará el esfuerzo necesario para cortar, provocará cortes irregulares y aumentará el desgaste de la sierra de poste. Nunca fuerce una cadena desafilada a cortar.

Empiece a cortar presionando ligeramente la barra de guía contra la madera. Aplique solo una presión ligera y deje que la sierra haga el trabajo.

Mantenga una velocidad constante durante todo el corte y libere la presión justo antes del final del corte.

Si la sierra se detiene repentinamente al cortar, extraiga la sierra del corte y luego reanude el corte con una presión ligera sobre la rama.

PODA

- Despeje el área de trabajo. Las ramas caídas pueden rebotar o “volver” después de tocar el suelo, por lo que es fundamental mantener el suelo despejado para proporcionar varias vías de despeje.
- Planee las vías de despeje antes de empezar a cortar y asegúrese de que no haya obstáculos. Sepa siempre cómo salir del camino ante la caída de ramas.
- Asegúrese de que los transeúntes o ayudantes estén a una distancia segura de las ramas que puedan caer. Los transeúntes o ayudantes no deben estar directamente en frente ni detrás del operador. Consulte la Fig. 1 de la sección “Seguridad en el área de trabajo”.
- Mantenga un apoyo sólido y sostenga la sierra de poste firmemente con ambas manos. No se estire. Nunca se suba a un árbol o a una escalera para alcanzar las ramas altas.
- Poda las ramas más bajas antes de podar las más altas.
- Deje que la cadena de la sierra alcance la velocidad máxima antes de cortar.
- Aplique una presión ligera en la rama.
- Para las ramas largas (Fig. 31), corte primero el extremo de la rama (1) para aliviar la presión de la rama, y luego poda más cerca del tronco (2).

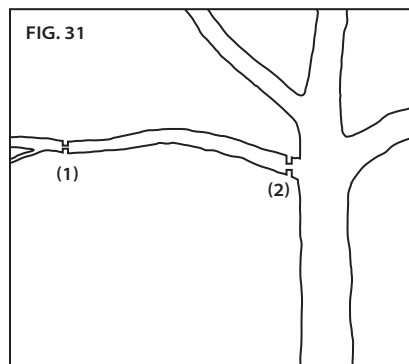

- Las ramas gruesas (más de 10 cm de diámetro) pueden astillarse o pellizcarse la cadena al hacer un solo corte desde la parte superior. Para evitar el pellizcado o el astillado (Fig. 32), primero haga un corte de alivio poco profundo en la superficie inferior de la rama (1), y luego corte la rama completamente desde la parte superior (2).

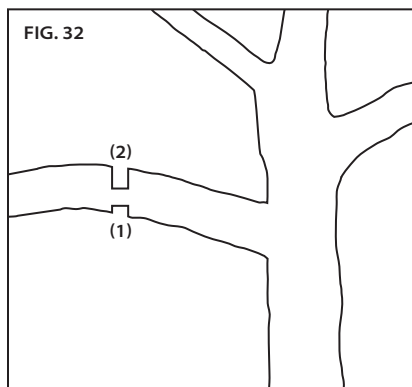

- Tras haber extraído la mayor parte de la rama, haga un corte suave cerca del tronco (Fig. 33).

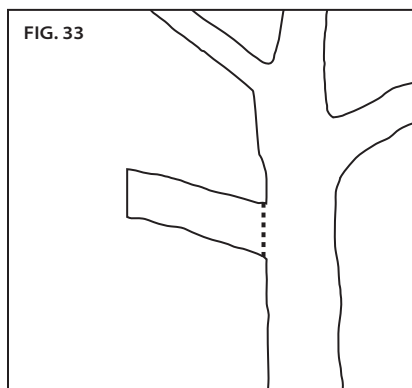

MANTENIMIENTO Y LIMPIEZA

SIERRA DE POSTE



▲ ADVERTENCIA: LA OMISIÓN DE IDENTIFICACIÓN Y REEMPLAZO DE PIEZAS DAÑADAS O DESGASTADAS PUEDE CAUSAR LESIONES PERSONALES GRAVES. INSPECCIONE LA SIERRA DE POSTE REGULARMENTE. LA INSPECCIÓN REGULAR ES EL PRIMER PASO PARA EL MANTENIMIENTO ADECUADO. SIGA LAS PAUTAS ESTABLECIDAS A CONTINUACIÓN PARA MAXIMIZAR LA SEGURIDAD Y LA SATISFACCIÓN. REEMPLACE CUALQUIER PIEZA DAÑADA O EXCESIVAMENTE DESGASTADA INMEDIATAMENTE.

▲ ADVERTENCIA: UNA HERRAMIENTA A BATERÍA CON EL MÓDULO DE LA BATERÍA CONECTADO SIEMPRE ESTÁ EN CONDICIONES DE FUNCIONAR Y PUEDE ARRANCAR ACCIDENTALMENTE. EXTRAIGA EL MÓDULO DE LA BATERÍA DE LA SIERRA DE POSTE ANTES DE INSPECCIONARLA, LIMPIARLA O REALIZAR EL MANTENIMIENTO.

PRECAUCIÓN: CUANDO LIMPIE LA SIERRA DE POSTE, NO LA SUMERJA EN AGUA NI EN OTROS LÍQUIDOS.

INSPECCIÓN

Antes de cada uso, y la sierra de poste si se cae, revise las siguientes partes:

- Mangos: el mango trasero y el eje de extensión no deben tener grietas ni otros daños. Deben estar limpios y secos.
- Barra de guía: la barra debe estar recta y no debe estar astillada, agrietada ni desgastada de manera excesiva.
- Cadena de la sierra: la cadena debe estar correctamente tensada y afilada y los componentes no deben estar astillados, agrietados ni desgastados de manera excesiva. Consulte las secciones "Tensado de la cadena de la sierra" y "Afilado de la cadena de la sierra".
- Cubierta lateral: la cubierta lateral no debe estar agrietada ni dañada. Debe encajar perfectamente en el cuerpo de la sierra, sin deformaciones. Asegúrese de que el retén de la cadena no esté agrietado.

- Módulo de la batería: el módulo de la batería debe estar limpio, seco y no debe mostrar signos de punción, impacto ni de cualquier otro daño. Los contactos deben estar limpios, secos y libres de suciedad.
- Puerto de la batería: el puerto y los contactos de la batería deben estar limpios, secos y libres de suciedad.
- Nivel de aceite: asegúrese de que el depósito de aceite esté lleno antes de utilizar el producto.
- Engrasador automático: cuando la sierra de poste esté en funcionamiento sin que la barra de guía ni la cadena estén colocadas, se filtra una pequeña cantidad de aceite desde el orificio de la almohadilla de la barra. Consulte la sección "Verificar el engrasador automático".
- Carcasa del motor: verifique que no haya grietas en la cubierta ni suciedad en las rejillas de entrada de aire.
- Arnés: la tela no debe estar cortada ni deshilachada y las hebillas de ajuste y el broche no deben estar agrietados.
- Collarín de extensión: asegúrese de que el collarín de extensión no esté agrietado ni dañado y que sostenga el eje de extensión firmemente en su lugar cuando se lo ajuste.

Inspeccione periódicamente las siguientes piezas:

- Rueda dentada de accionamiento: busque surcos profundos, dientes rotos o zumbidos.
- Tornillo tensor: inspeccione la cabeza y el cuerpo del tornillo tensor en busca de desgaste excesivo, roscas desmontadas o cruzadas, u otros daños.
- Cabezal de corte, cubierta lateral inferior: asegúrese de que el perno de montaje de la barra no esté doblado, desmontado ni que la rosca esté cruzada y que la almohadilla de la barra y la brida de alineación estén intactas y libres de suciedad.
- Cargador: el cargador debe estar limpio, seco y no debe estar perforado ni dañado. La bandeja y los contactos de la batería deben estar libres de suciedad. El cable no debe estar dañado ni desgastado.
- Tornillos: asegúrese de que todos los tornillos estén ajustados y preste especial atención a los cuatro tornillos entre el eje de extensión y el cabezal de corte.

LIMPIEZA

⚠ ADVERTENCIA: PARA REDUCIR EL RIESGO DE SUFRIR LESIONES, EXTRAIGA EL MÓDULO DE LA BATERÍA ANTES DE LIMPIAR.

PRECAUCIÓN: CUANDO LIMPIE LA SIERRA DE POSTE, NO LA SUMERJA EN AGUA NI EN OTROS LÍQUIDOS.

- Quite las virutas de madera y otra suciedad del puerto de la batería. Asegúrese de que los contactos estén limpios y secos.
- Después del uso, limpie la suciedad de la cadena de la sierra y la barra de guía. Limpie el cabezal de potencia con un paño limpio, humedecido con una solución a base de jabón neutro. Nunca use limpiadores ni solventes fuertes.
- Limpie siempre las virutas de madera, el aserrín y la suciedad de la ranura de la barra cuando reemplace la cadena.

AFILAR LA CADENA DE LA SIERRA

Se recomienda que un concesionario de servicio técnico OREGON® afile la cadena; no obstante, también la puede afilar el operador.

⚠ ADVERTENCIA: SI LA CADENA NO ESTÁ CORRECTAMENTE AFILADA O SI EL CALIBRE DE LA PROFUNDIDAD ES MUY BAJO, EXISTE UN MAYOR RIESGO DE SUFRIR LESIONES. SIEMPRE AFILE LA CADENA SEGÚN LAS ESPECIFICACIONES DESCRITAS EN ESTE MANUAL.

IMPORTANTE: EL AFILADO DE ACUERDO CON ESTAS INSTRUCCIONES PROVOCARÁ UN DAÑO MENOR EN LA CADENA DE LA SIERRA POR EL CONTACTO CON LA SUCIEDAD O CASOS SIMILARES. PARA REPARAR UN DAÑO MÁS GRAVES EN LA CADENA DE LA SIERRA (COMO EL CONTACTO CON HORMIGÓN), LLEVE LA CADENA A UN CONCESIONARIO DE SERVICIO TÉCNICO OREGON® AUTORIZADO O REEMPLACE LA CADENA.

Para afilar la cadena se necesitan las siguientes herramientas (disponibles en un kit provisto por OREGON®; consulte la sección “Especificaciones y componentes”):

- Guía de la lima
- Lima redondeada de 4,5 mm para afilar la cadena de la sierra (use únicamente limas especiales para afilar la cadena de la sierra)
- Herramienta del calibre de la profundidad de 0,65 mm (0,025 in)
- Lima plana

Después de reunir las herramientas, use guantes y protección para los ojos y extraiga la batería. Luego, lime la cadena para ajustar el calibre de la profundidad:

- Afloje la perilla de la cubierta lateral y extraiga la cubierta lateral.
- Ajuste el tornillo tensor hacia atrás y hacia la parte posterior del cabezal de corte tanto como sea posible.
- Extraiga la cadena.
- Coloque la cadena en una prensa para mantenerla firme.
- Coloque la herramienta del calibre de la profundidad en la parte superior de la cadena de manera que un calibre de la profundidad sobresalga a través de la ranura en la herramienta.
- Si el calibre de la profundidad se extiende por encima de la parte superior de la ranura, lime el nivel inferior del calibre de la profundidad con la parte superior de la herramienta usando una lima plana (Fig. 34). Nunca lime el calibre de la profundidad lo suficientemente abajo como para superar el ajuste del calibre de la profundidad que se especifica en este manual.

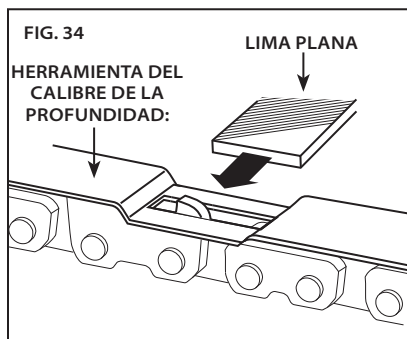

IMPORTANTE: AFILE SOLO EN UNA DIRECCIÓN, DESDE ADENTRO HACIA AFUERA. NUNCA AFILE CON UN MOVIMIENTO DE ADELANTE HACIA ATRÁS.

- Lime desde la superficie interior del calibre de la profundidad hacia la exterior (Fig. 35).

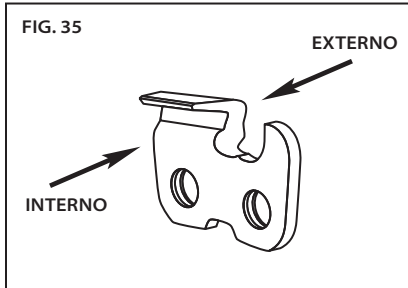

- Quite la herramienta del calibre de la profundidad.
- Después de bajar, siempre lime la esquina frontal de cada calibre de la profundidad de manera paralela a su forma redondeada o en aumento (Fig. 36).

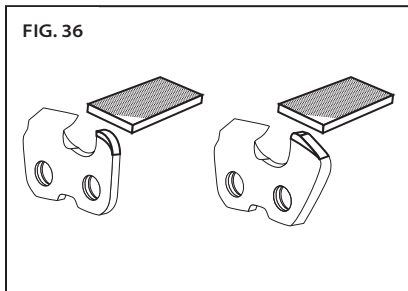

- Repita estos pasos para cada calibre de la profundidad de la cadena.

Después de establecer el calibre de la profundidad, afile las cuchillas:

- Coloque la lima de la cadena en la guía de la lima.

- Alinee la guía de la lima de modo que el ángulo correcto de limado de la placa superior que se indica en la guía de la lima quede paralelo a la cadena (Fig. 37).

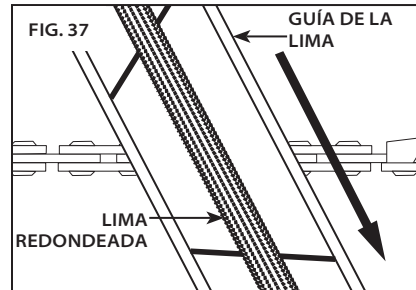

- Afíle las cuchillas en un lado de la cadena primero. Haga 3 o 4 trazos con la lima desde el interior de cada cuchilla hacia el exterior. Use la misma cantidad de trazos en cada cuchilla. Luego, gire la sierra de poste y repita estos pasos para las cuchillas del otro lado de la cadena (Fig. 38).

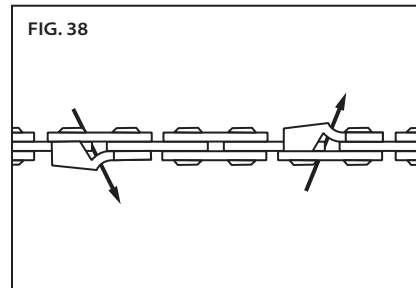

- Lime nuevamente cualquier daño en la parte superior del cromo o las placas laterales (Fig. 39).

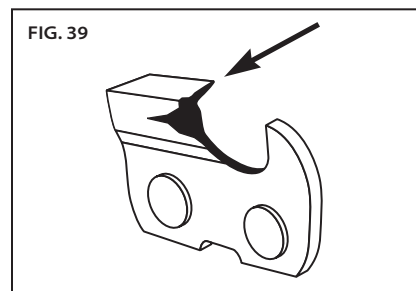

- Mantengas todas las longitudes de las cuchillas iguales.
- Después de afilar todas las cuchillas, use la guía de la lima para verificar nuevamente los calibres de la profundidad. Si es necesario, restablezca el calibre de la profundidad.
- Reemplace la cadena, reemplace la cubierta lateral y reemplace la batería.

MANTENIMIENTO DE LA BARRA DE GUÍA

Para que la barra se desgaste de manera pareja y para maximizar su vida útil, voltee la barra de vez en cuando.

Utilice guantes.

- Extraiga la batería.
- Afloje la perilla de la cubierta lateral y extraiga la cubierta lateral.
- Ajuste el tornillo tensor hacia atrás y hacia la parte posterior del cabezal de corte tanto como sea posible.
- Extraiga la barra y la cadena.
- Voltee la barra de forma vertical (Fig. 40) y vuelva a instalar la barra y la cadena como se describe en la sección "Armar la barra de guía y la cadena de la sierra".

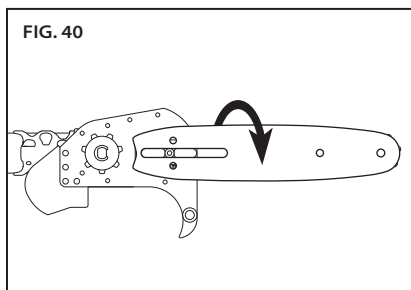

REEMPLAZAR UNA CADENA DESGASTADA DE LA SIERRA

La cadena de la sierra debe ser reemplazada cuando se agrieta o se estira hasta el punto de que no se puede mantener a una tensión adecuada, o cuando se rompen sus dientes.

Utilice guantes.

- Extraiga la batería.
- Afloje la perilla de la cubierta lateral y extraiga la cubierta lateral.

- Ajuste el tornillo tensor hacia atrás y hacia la parte posterior del cabezal de corte tanto como sea posible.
- Extraiga la barra y la cadena.
- Instale la cadena nueva como se describe en la sección "Armar la barra de guía y la cadena de la sierra".
- Tense la cadena como se describe en la sección "Tensado de la cadena de la sierra".

REEMPLAZAR UNA BARRA DE GUÍA DESGASTADA

⚠ ADVERTENCIA: LOS BORDES DE UNA BARRA DE GUÍA DESGASTADA, SOBRE TODO LOS BORDES DE LA RANURA DONDE LA CADENA TOCA LA BARRA, PUEDEN ESTAR MUY AFILADOS. USE PROTECCIÓN ADECUADA PARA LAS MANOS.

La barra de guía debe ser reemplazada cuando se agrieta o presenta un desgaste excesivo alrededor de los bordes, en particular en la ranura donde la cadena de la sierra toca la barra. La barra también debe ser reemplazada si la rueda dentada de la punta está desgastada, le faltan dientes o no gira suavemente.

Utilice guantes.

- Extraiga la batería.
- Afloje la perilla de la cubierta lateral y extraiga la cubierta lateral.
- Ajuste el tornillo tensor hacia atrás y hacia la parte posterior del cabezal de corte tanto como sea posible.
- Extraiga la barra y la cadena.
- Instale la barra nueva como se describe en la sección "Armar la barra de guía y la cadena de la sierra".
- Tense la cadena como se describe en la sección "Tensado de la cadena de la sierra".

REEMPLAZAR LA RUEDA DENTADA DE ACCIONAMIENTO

Reemplace la rueda dentada de accionamiento después de cada dos reemplazos de la cadena de la sierra, o cuando la rueda dentada esté dañada.

Use guantes al extraer y reemplazar la barra y la cadena.

- Extraiga la batería.
- Afloje la perilla de la cubierta lateral y extraiga la cubierta lateral.
- Ajuste el tornillo tensor hacia atrás y hacia la parte posterior del cabezal de corte tanto como sea posible.
- Extraiga la barra y la cadena.
- Use un destornillador plano y pequeño para abrir el broche en E haciendo palanca y extraerlo, y quite la rueda dentada de accionamiento y las arandelas (Fig. 41).

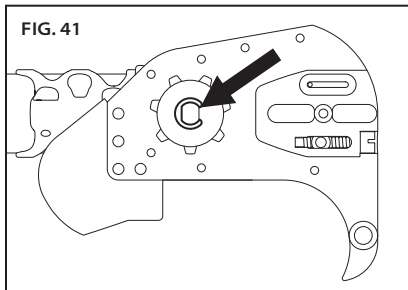

- Inserte la rueda dentada de accionamiento nueva con una arandela en cada lado e instale el broche en E nuevo (Fig. 42).

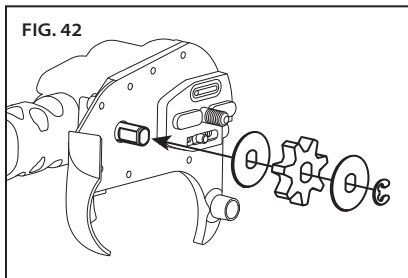

- Reemplace la barra y la cadena como se describe en la sección "Armar la barra de guía y la cadena de la sierra".
- Tense la cadena como se describe en la sección "Tensado de la cadena de la sierra".

TENSADO

IMPORTANTE: TENSE ÚNICAMENTE LA CADENA DE LA SIERRA CUANDO LA CADENA ESTÉ FRÍA. UNA CADENA CALIENTE SE PUEDE CONTRAER Y DAÑAR LA BARRA DE GUÍA O LA CADENA A MEDIDA QUE SE ENFRÍA.

Se debe tensar la cadena si esta no toca la parte inferior de la barra cuando la sierra de poste está apagada y fría.

Tense la cadena como se describe en la sección "Tensado de la cadena de la sierra".

BATERÍA

IMPORTANTE: EL MÓDULO DE LA BATERÍA NO CONTIENE PIEZAS QUE EL USUARIO PUEDA REPARAR. NO LO DESARME.

Las baterías de iones de litio tienen una duración predeterminada. Si la cantidad de tiempo de corte por carga se reduce en forma considerable, el módulo de la batería se encuentra al final de su vida útil y debe reemplazarse.

- Asegúrese de que el módulo de la batería, incluidos los contactos, esté limpio, seco y de que no tenga indicios de perforación, impacto ni otro tipo de daño. Las baterías rotas pueden provocar incendios o despedir productos químicos peligrosos.
- Limpie los contactos sucios con un paño suave y seco. La suciedad o el aceite pueden provocar una conexión eléctrica deficiente, lo cual produce una pérdida de energía.

CARGADOR

- Desenchufe el cargador del tomacorriente.
- Limpie los contactos sucios con un paño suave y seco.

INFORMACIÓN ADICIONAL SOBRE EL MANTENIMIENTO

Para obtener información adicional sobre el mantenimiento de la cadena de la sierra, la barra de guía y la rueda dentada de accionamiento, consulte el Manual de seguridad y mantenimiento de OREGON® en <http://oregonproducts.com/maintenance/manual.htm>.

RESOLUCIÓN DE PROBLEMAS

Utilice esta tabla para ver las posibles soluciones para los problemas potenciales de la sierra de poste. Si estas sugerencias no resuelven el problema, consulte la sección "Garantía y servicio técnico".

SÍNTOMA	POSIBLE CAUSA	MEDIDAS RECOMENDADAS
El motor se detiene durante el corte	La cadena pellizcada en el corte.	Corte la rama por debajo para aliviar la presión sobre la rama. Consulte la sección "Corte".
	Sobrecalentamiento del sistema de control	Deje que el sistema de control se enfríe.
El motor no funciona o funciona en forma intermitente.	La batería está descargada.	Recargue. Consulte la sección "Módulo de la batería y cargador".
	El bloqueo del acelerador no está presionado.	Presione el bloqueo del gatillo antes de apretar el interruptor de gatillo. Consulte la sección "Uso general".
	La batería no está completamente insertada.	Presione la batería hacia el puerto de batería hasta oír un clic al trabarse en su lugar.
	Los contactos de la batería están sucios.	Retire la batería, retire los desechos del puerto de batería, y luego limpie los contactos con un paño limpio y seco.
	La batería está fría.	Permita que el módulo de la batería se caliente a la temperatura operativa mínima de 0 °C (32 ° F).
	Suciedad en la cubierta lateral	Extraiga el módulo de la batería y luego quite la cubierta lateral y limpie la suciedad.
	Sobrecalentamiento del motor	Deje que el motor se enfríe.
El motor funciona, pero la cadena de la sierra no gira,	La cadena no está enganchada en la rueda dentada de accionamiento.	Vuelva a instalar la cadena y asegúrese de que los eslabones motrices de la cadena estén completamente asentados en la rueda dentada de accionamiento. Consulte la sección "Reemplazar una cadena desgastada de la sierra".
	La rueda dentada de la punta de la barra no gira.	Reemplace la barra de guía. Consulte la sección "Reemplazar una barra de guía desgastada".
	Eje motor asentado incorrectamente en el acoplador de la carcasa del motor	Repita el proceso de "Armar el eje de extensión". El eje motor debe estar asentado correctamente en el acoplador.
La sierra de poste no corta adecuadamente.	Tensión insuficiente de la cadena	Tense la cadena. Consulte la sección "Tensado de la cadena de la sierra".
	Cadena desafilada	Consulte la sección "Afilar la cadena de la sierra".
	Cadena instalada al revés	Instale la cadena con los dientes hacia la dirección correcta. Consulte la sección "Reemplazar una cadena desgastada de la sierra".
	Cadena desgastada	Reemplace la cadena. Consulte la sección "Reemplazar una cadena desgastada de la sierra".
	Cadena seca o excesivamente estirada	Verifique el nivel de aceite. Rellene el depósito de aceite si fuera necesario. Consulte la sección "Llenar el depósito de aceite de la barra y la cadena".
	La cadena no está en la ranura de la barra.	Vuelva a colocar la cadena en la ranura. Consulte la sección "Armar la barra de guía y la cadena de la sierra".

SÍNTOMA	POSIBLE CAUSA	MEDIDAS RECOMENDADAS
La barra y la cadena están excesivamente calientes o sale humo de ellas.	La cadena no tiene suficiente lubricación.	Verifique el nivel de aceite. Rellene el depósito de aceite si fuera necesario. Consulte la sección "Llenar el depósito de aceite de la barra y la cadena".
La batería no se carga.	La protección de la batería contra temperaturas altas/bajas está activada.	Esto puede ocurrir cuando la sierra se usa continuamente o está expuesta a temperaturas ambientales elevadas. Permita que el módulo de la batería alcance la temperatura aceptable antes de cargarlo. Consulte la sección "Módulo de la batería y cargador".
	Los contactos de la batería o del cargador están sucios o dañados.	Inspeccione los contactos de la batería y del cargador. Si es necesario, limpie de acuerdo con las instrucciones de este manual. Vuelva a insertar el módulo de la batería en el cargador y asegúrese de que esté completamente asentado.
	La batería está llegando al final de su vida útil.	Todas las baterías tienen una vida útil limitada. Si el módulo de la batería tiene más de dos años o ha sido recargado con frecuencia, tal vez sea hora de reemplazarlo. Reemplácelo únicamente con el módulo de la batería especificado para esta sierra de poste.
	Hay una falla en el cargador.	Verifique el funcionamiento en un lugar de servicio técnico aprobado.
Se obtiene poco tiempo de corte en relación con la carga de la batería.	Cadena desafilada	Consulte la sección "Afilado de la cadena de la sierra".
	Cadena desgastada	Reemplace la cadena. Consulte la sección "Reemplazar una cadena desgastada de la sierra".
	Cadena seca	Verifique el nivel de aceite. Rellene el depósito de aceite si fuera necesario. Consulte la sección "Llenar el depósito de aceite de la barra y la cadena".
	La cadena está demasiado tensa.	Consulte la sección "Tensado de la cadena de la sierra".
	La técnica de corte no es la adecuada.	Siga las pautas que figuran en la sección "Corte".
	Suciedad en la cubierta lateral	Extraiga el módulo de la batería y luego quite la cubierta lateral y limpie la suciedad.
El indicador del estado de carga muestra una luz naranja intermitente.	La batería no está completamente cargada.	Recargue. Consulte la sección "Módulo de la batería y cargador".
	Cortocircuito del cargador, excesiva corriente del cargador, exceso del límite de voltaje, circuito abierto en la batería o error en el tiempo de espera de carga/precarga.	<ol style="list-style-type: none"> Asegúrese de que el cable del cargador esté conectado al cargador y al tomacorriente. Asegúrese de que el cargador reciba el voltaje correcto. Intente cargar otro módulo de la batería diseñado para este cargador. Si esto no corrige el problema, verifique el funcionamiento en un lugar de servicio técnico aprobado.

ESPECIFICACIONES Y COMPONENTES

⚠ ADVERTENCIA: EL USO DE PIEZAS DE REPUESTO QUE NO SEAN LAS MENCIONADAS EN ESTA GUÍA AUMENTA EL RIESGO DE SUFRIR LESIONES. NUNCA USE ACCESORIOS DE CORTE DISTINTOS A LOS DESCRITOS EN ESTE MANUAL.

COMPONENTES DE REPUESTO		NÚMERO DE PIEZA	
BARRA DE GUÍA		564284	
CADENA DE LA SIERRA		R34	
BATERÍA, MODELO B600E		548208	
BATERÍA, MODELO B400E		545938	
BATERÍA, MODELO B500S		545937	
CARGADOR CON CABLE, MODELO C600		540580	
CARGADOR RÁPIDO CON CABLE, MODELO C750		548185	
KIT PARA AFILAR LA CADENA DE LA SIERRA		38278	
CARGADOR, MODELO C600			
ENTRADA	100-240 V~ 50-60 Hz 60 W		
ENTRADA (EE. UU. Y CANADÁ ÚNICAMENTE)	120 V~ 60 Hz 60 W		
SALIDA	41,5 V $\overline{=}$ 1,25 A		
CABLE DE ALIMENTACIÓN	N.º DE PIEZA EN EE. UU./CAN.: 546636 N.º DE PIEZA EN EUROPA: 547383 N.º DE PIEZA EN EL REINO UNIDO: 547384 N.º DE PIEZA EN AU./NZ: 560663		
MÓDULO DE LA BATERÍA			
TIPO	IONES DE LITIO		
TEMPERATURAS DE FUNCIONAMIENTO	DE 0 °C A 40 °C (32 °F A 104 °F)		
MODELO	CAPACIDAD, NOMINAL	VOLTAJE, NOMINAL	C600 TIEMPO DE CARGA (APROX.)
B600E	4,00 Ah / 144 Wh	+36 VCC	210 MINUTOS
B400E	2,40 Ah/89 Wh	+37 VCC	120 MINUTOS
B500S	1,25 Ah/47 Wh	+37 VCC	60 MINUTOS
SIERRA DE POSTE			
CAPACIDAD DE ACEITE	100 ml (3,4 oz)		
ACEITE PARA LA BARRA Y LA CADENA	MARCA OREGON®		
PESO EN SECO CON LA BATERÍA	6.12 kg (13.5 lb)		
PESO EN SECO SIN LA BATERÍA, LA BARRA NI LA CADENA	4,90 kg (10,8 lb)		
NIVEL DE POTENCIA DEL SONIDO	103 dB (K, 2,7 dB)		
VIBRACIÓN	3,3 m/s ² (delantera), 3,0 m/s ² (trasera) (K, 0,8 m/s ²)		
LONGITUD MÁXIMA DE LA BARRA	20 cm (8 in)		
PASO DE LA CADENA	3/8 in Low Profile™		
CALIBRE DE LA CADENA	0,043 in		
DIENTE DE LA RUEDA DENTADA DE ACCIONAMIENTO	7		
VELOCIDAD DE LA CADENA SIN CARGA	14,5 m/s (47,4 ft/s)		

GARANTÍA Y SERVICIO TÉCNICO

GARANTÍA

Blount, Inc. ofrece una garantía de tres (3) años de duración para las Herramientas inalámbricas y los Cargadores OREGON® registrados y de dos (2) años de duración para los módulos de Baterías inalámbricas OREGON® registrados a partir de la fecha de la compra original. Las Herramientas inalámbricas, los Módulos de Baterías y los Cargadores OREGON® registrados tienen una garantía de dos (2) años de duración si se utilizan para fines comerciales. Esta garantía limitada se aplica a los productos del Sistema de herramientas inalámbricas marca OREGON®. Durante el período de garantía, Blount reemplazará o, según su decisión, reparará sin cargo toda pieza o producto adquirido por el comprador original y cuyo material o fabricación presenten fallas según el criterio de Blount después de examinarlos. El comprador deberá hacerse responsable de los gastos de transporte y de cualquier gasto por la extracción de cualquier pieza que deba ser reemplazada durante la vigencia de esta garantía.

Para registrar su producto, visite la sección "Support" (Soporte) de OregonCordless.com.

INFORMACIÓN SOBRE SERVICIO TÉCNICO Y SOPORTE

Visítenos en Internet, en **OregonCordless.com**, a fin de obtener información sobre los centros de servicio técnico, o comuníquese con nuestro departamento de servicio al cliente llamando al 1.888.313.8665, a fin de obtener asistencia, asesoramiento técnico adicional, reparaciones, piezas de repuesto o para registrar un producto.

Por su seguridad, use solo repuestos originales de fábrica en las sierras de poste. Nuestro centro de atención al cliente cuenta con personal capacitado que le brindará un servicio de asistencia y soporte técnico eficiente al momento de ajustar, reparar o cambiar cualquier producto del Sistema de herramientas inalámbricas OREGON®.



Blount International Inc.
4909 Southeast International Way
Portland, OR 97222-4679
USA



OregonCordless.com